

PADICO

HOBBY CATALOG 2021



PADICO 株式会社パジコ

www.padico.co.jp

株式会社パジコ

- ▶ 本社
〒150-0001 東京都渋谷区神宮前 1-11-11-408
TEL. 03-6804-5171 (代)
FAX. 03-6804-5172
- ▶ お客様相談室
TEL. 0120-296-845
- ▶ 御殿場工場・商品センター
〒412-0047 静岡県御殿場市神場 673-3
TEL. 0550-89-7521 (代)
FAX. 0550-89-7523

 <https://www.jewellabyrinth.jp/>

 @PADICO_JP

 @PADICOpadico

 @jewellabyrinth

※掲載商品は予告なく内容、価格等を変更する場合があります。
あらかじめご了承ください。
※本誌の無断複製・転記を禁じます。

303901

Art for Having Fun.

「夢や憧れを形にする」そんな素敵なアイデアは、
いつの時代も私たちを引きつけます。
あなたが何を、誰のために、どんな風に、何を使ってクリエイトするのか。
パジコは、日常の中でアートを気軽に楽しんで頂くため
粘土を中心とした造形材料、ホビー関連製品の企画販売など幅広く手掛け、
アートのもつ可能性を社会、街、人に活かせる様々な提案をしています。
ぜひパジコの製品を手にとりて多彩なアートに変化させてください。
立体造形、ペインティング、ギフトなど、
アートのある生活はゆとりのある生活に私たちをいざなってくれます。
さあ、アートを楽しみましょう。

粘土 Clay P3~

- 【石塑粘土】**
- ラドール P4
 - ラドールブレミックス P4
 - ラドールプルミエ P4
 - アーチスタフォルモ P5
 - クロスクレイ P5
 - ラドールシリーズの傾向と特長 P6
- 【軽量粘土】**
- ハーティクレイホワイト P8
 - ハーティカラー P8
 - ハーティソフト P9
 - アーチスタソフト P9
 - マーメイドパフィー P10
 - カルのび P10
 - カラススケール P10
- 【樹脂粘土】**
- モデナ P11
 - モデナカラー P12
 - モデナソフト P13
 - モデナベア P13

- 【木質粘土】**
- ウッドフォルモ P14
- 【キッズおすすめねんど】**
- かるいかみねんど かるがる P15
 - たのしい紙ねんど P16
 - プチフォルモ P16
 - かるい油ねんど P16

- 粘土の特性 P17-18

キット Kit P19~

- 石塑ねんどでつくる 陶器風アクセサリキット...P19
- 石塑ねんどスターセット P19
- LEDキャンドル P20
- LEDライト[3灯丸型] P20
- フォトフレーム P20

デコラージュ Decollage P21~

- ねんど型 P21-22
- モールドオイル P22
- クリーミーホイップ P23
- クリーミーホイップ専用
ホイップ絞り袋セット P23
- デコソースR P24
- デコクリームソース P24
- モンブランメーカー P25
- カラスプレー P25
- ヒートン P26
- ボールチェーン P26
- ブローチピン P26

仕上げ剤 Coating P27~

- シーラー P27
- ウルトラパーニッシュ P27
- 水性防水材 P28
- スーパーエクステリアパーニッシュ P28
- アルカラー P27-28

絵具 Color P29~

- プロスアクリクス 単品 P29
- プロスアクリクス セット P30

筆 Brush P31~

- プロス7000 シリーズ P31-32
- プロスオーバルモップシリーズ P32
- 面相筆 P33
- 彩色筆 P33
- ニス筆 P33
- 筆5本セット P34
- 豚毛筆 P34
- キャットタンク P34

ジュエルラビリンス Jewel Labyrinth P35~

- UV-LEDレジン 星の雫ハードタイプ25g... P36
- UV-LEDレジン 星の雫ソフトタイプ25g... P36
- UV-LEDレジン 星の雫ミミタイプ25g... P36
- UV-LEDレジン 星の雫ハードタイプシリーズ... P36
- UVレジン太陽の雫ハードタイプ25g... P37
- UVレジン太陽の雫ハードタイプシリーズ... P37
- UV-LEDハンディライト P38
- 調色スティック P38
- 調色パレット P38
- ノズルアタッチメント 細ノズル&ヘラ P39
- レジンクリーナー P39
- 星の欠片 P39
- クランクヒートン P40
- ホールメイカー P40
- レジン用着色剤 宝石の雫 P41
- レジン用着色剤 宝石の雫<グロス> P42
- レジン用着色剤 宝石の雫<マット> P42
- ポンポンアタッチメント P42
- ポンポンスタンド P42
- ミニチュアアクリルアイテム P43
- パジコレジンセット P44

ソフトモールドシリーズ Soft Mold Series P45~

- ソフトモールド<半球> P45
- ソフトモールド<キューブ> P45
- ソフトモールド<三角形> P45
- ソフトモールド<丸プレート> P46
- ソフトモールド<四角プレート> P46
- ソフトモールド<ハート> P46
- ソフトモールド<猫> P47
- ソフトモールド<クマ> P47
- ソフトモールド<ウサギ> P47
- ソフトモールド<リング> P48
- ソフトモールド<リング(大)> P48
- ソフトモールド<ボタン> P48
- ソフトモールド<ジュエリー> P49
- ソフトモールド<ダイヤカット> P49
- ソフトモールド<雪の結晶> P49
- ソフトモールド<フルーツ> P50
- ソフトモールド<デザート> P50
- ソフトモールド<フレンチモチーフ> P50
- ソフトモールド<タグ&キューブ> P51
- ソフトモールド<プレート&フレーム> P51
- ソフトモールド<アルファベット筆記体> P51
- ソフトモールド<パン> P52
- ソフトモールド<ドーナツ> P52
- ソフトモールド<スイートスイーツ> P52
- ソフトモールド<フラワー> P53
- ソフトモールド<アルファベット> P53
- シリコンモールド<球体>
12mm/16mm/20mm P54
- シリコンモールド<雫> P54
- シリコンモールド<アジサイ> P55
- シリコンモールド<フラワーカボション> P56

ジュエルモールドミニシリーズ Jewel Mold mini Series P57~

- シンプル ドーム&オーバル P57
- シンプルシェイブ P57
- ジュエリーカット スクエア&オーバル P57
- ジュエリーカット ヘキサゴン P57
- スター P58
- ジュエリーカット サークル P58
- ストーン P58
- パーツ P58

ジュエルラビリンス Jewel Labyrinth P59~

- ジュエルモールドミニ専用 石座 P59
- セッティング P60
- ボタン足 P60
- ジュエルラビリンスUV-LEDレジン
テクニク&レシビ P60
- シリコンモールドメーカー P61
- デコラージュコート P61
- クリアシリコン型取り材 P62
- シリコン型取りボックス P62
- 転写シール P63
- メタルシート ブラック×シルバー P64

ドール Doll P65~

- ドールフィニッシャー P65
- モデリング・キャスト P66
- レヨン製ドールヘア P67
- ドール絵付け用筆 P67
- 吉田式I 球体関節人形制作技法書 P67
- 吉田式II 球体関節人形指導書 P67
- チャイナペイント P68
- メデュム P68
- マイカパウダー P68

用具 Tool P69~

- 粘土板 P69
- アートプレス P69
- プレッショシート P69
- 葉型 柿 P69
- 木製べら3本組 P70
- ねんどべら3本セット P70
- かきべら3本組 P70
- のし棒とたたら板 P70
- のし棒・ミニのし棒 P70
- ステンレスハサミ 小 P71
- 粘土用ステンレスハサミ P71
- 粘土専用カッター P71
- 回転台・ターンテーブル P71
- ステンレス細工棒 P72
- 丸棒 P72
- 7本針 P72
- ブラ細工棒2本セット P72

書籍 Book P73-74

La Doll

石塑ねんど

時代を超えて愛されるロングセラー粘土。

ラドール・フォルモシリーズは

デザイナーの発想から生まれ、

半世紀にわたりアーティストから

ハンドメイド作家まで幅広く愛用されている

ハイクオリティの石塑粘土です。



Created by 馬原真弓 「サロメ」 Material ラドールプレミックス



La Doll
ラドール



きめ細やかで伸びがよく、削り・磨き作業もしやすい、強度もある石塑ねんどです。創作人形やフィギュアをはじめ、ミニチュアハウス、篆刻(てんこく)など、あらゆる造形分野の表現に対応できます。



ラドール 500g

¥550(税込) ¥500(本体)

品番 JAN 入数
303101 | 4902498861186 | 30個

収縮率:4% 容量:500g

パッケージサイズ:W155×D30×H90mm



「魅惑された妖精王」 Created by 戸田 和子



La Doll Premix
ラドール プレミックス



「ラドール」の伸びのよさはそのままに、「ブルミエ」の軽量と優れた強度を併せ持つ軽量石塑粘土です。削り・磨き作業もスムーズ。絵具のノリもよく、関節人形などの制作に効果を発揮します。



ラドールプレミックス 400g

¥550(税込) ¥500(本体)

品番 JAN 入数
303130 | 4902498731304 | 30個

収縮率:4.6% 容量:400g

パッケージサイズ:W155×D30×H90mm



ラドールプレミックス 120g

¥242(税込) ¥220(本体)

品番 JAN 入数
303296 | 4902498732967 | 90個

収縮率:4.6% 容量:120g

パッケージサイズ:W150×H85×D15mm



「いのしし」 Created by 所 由紀子



Premier
ブルミエ



石塑ねんどの良さをそのままに、ラドールに比べ40パーセントの軽量化を実現。乾燥後は削り・磨きがしやすく、強度も抜群です。創作人形やフィギュア、小物づくりまで広い用途でご使用いただけます。



ブルミエ 300g

¥550(税込) ¥500(本体)

品番 JAN 入数
303135 | 4902498731359 | 40個

収縮率:6.1% 容量:300g

パッケージサイズ:W155×D30×H90mm



ブルミエ 100g

¥242(税込) ¥220(本体)

品番 JAN 入数
303297 | 4902498732974 | 90個

収縮率:6.1% 容量:100g

パッケージサイズ:W150×H85×D15mm



created by 田畑 恵美子



Artista Formo
アーチスタフォルモ



¥440(税込) ¥400(本体) | 入数 30個 | 容量 500g | パッケージサイズ W155×D30×H90mm

造形のしやすさに重点をおいて作られた石塑ねんどです。
ホワイト・ブラウン・グリーンの3タイプがあり、彫塑・工芸・人形などさまざまな素材として活用できます。



① ホワイト

品番 JAN
202105 4902498721053

収縮率:3.4%



② ブラウン

品番 JAN
202106 4902498872120

収縮率:3.5%



③ グリーン

品番 JAN
202107 4902498872137

収縮率:3.7%



Cloth Clay
クロスクレイ



¥495(税込) ¥450(本体) | 品番 JAN 303103 4902498731038 | 入数 20個

布やひもなどを浸してやわらかな質感を表現する液状粘土です。
細かいシワや、やわらかい曲線が自由に表現できるので、粘土人形の衣装に最適です。
ラドールシリーズ、フォルモシリーズで制作した作品の仕上げにも使用できます。



収縮率:4.6% 容量:600g
パッケージサイズ:Φ88×H116mm



水で薄めてお好みの柔らかさにすることができます。



布に使えば好きな形状を維持できる!

created by 五十嵐 晴子

適合マーク表記



水彩絵の具・アクリル絵の具で着彩することができます。



乾燥後、彫刻刀やカッター、ヤスリで削ることができます。



生活防水レベルの耐水性があります。(水中に浸し続けることはできません)



石塑粘土(石粉粘土)と相性が良くありません。



軽量樹脂粘土、樹脂粘土と相性が良くありません。

LaDoll Series

他の石塑粘土との比較と特長

	ラドール	ラドールプレミックス	プルミエ	アーチスタフォルモ
特長	キメ細やかで伸びがよく、表面仕上げが最もきれい。	ラドールの質感と彫塑性と、プルミエの軽さと強度を併せ持つ。	軽く、白く、柔らかく、乾燥後は最も強度が出る。	乾燥後は石質感のある仕上がり。ラドールよりキメは粗いが削りやすい。
	よりきめ細かい より軽い より硬い より白い	よりきめ細かい より軽い より硬い より白い	よりきめ細かい より軽い より硬い より白い	
	硬化時間:3~4日 収縮率:4.0%	硬化時間:3~4日 収縮率:4.6%	硬化時間:3~4日 収縮率:6.1%	硬化時間:3~4日 収縮率:3.5%前後

● 石塑粘土の主な特長 ●

乾燥前

カットしやすい



乾燥前にカッターでスムーズにカットできます。

盛りができる



粘土同士もよく付くので自由に盛り、造形をすることができます。

水で均して修正



水でなめすとヒビ割れをなくしたり、表面の凸凹をきれいにできます。

乾燥後

削りができる



乾燥後に紙やすりで削ると表面がきれいになります。

彫刻刀で彫れる



乾燥後に彫刻刀でシャープな線が削れます。

着彩もきれい



乾燥後、絵具での美しい色付けができます。乾燥前の粘土への混ぜ込みはプルミエがおすすめ。

Technique
テクニック

乾燥前

ようじで彫って描く



乾燥前にようじで線を描いておくと、乾燥後に下絵の線になります。

型押しをする



乾燥前に割りばし等で型押し当てます。

ストローで穴を開ける



丸穴を開けたい場合はストローが便利です。

乾燥後

繊細な模様を彫る



乾燥後に粘土と絵具をキリ等で引っかくと細かい模様が彫れます。

Extra Light Weight Clay

軽量ねんど

Hearty Series

軽くてやわらかな質感の軽量ねんどシリーズ。
豊富なカラーバリエーションで創造の世界が広がります。



ハーティクレイ
＜ホワイト50g＞
の商品ページ



Hearty Clay White
ハーティクレイ ホワイト



おどろくほどの軽さで、のびがよく手につかず、作業がしやすい軽量ホワイト粘土です。



ホワイト 50g
¥275 (税込) ¥250 (本体)
品番 JAN 入数
303153 | 4902498731533 | 70個 |
収縮率:8% 容量:50g
パッケージサイズ:W140×D25×H85mm



ホワイト 200g
¥660 (税込) ¥600 (本体)
品番 JAN 入数
303107 | 4902498732134 | 40個 |
収縮率:8% 容量:200g
パッケージサイズ:W240×D28×H120mm



created by フジイカクホ

ハーティカラー
＜イエロー＞
の商品ページ



Hearty Color
ハーティカラー



¥275 (税込) ¥250 (本体) | 入数 容量 パッケージサイズ | 70個 50g | W140×D25×H85mm | 収縮率:10%

「色の3原色」であるマゼンタ、イエロー、ブルーをはじめ、色鮮やかな軽量カラー粘土をご用意。



① イエロー
品番 JAN
303119 | 4902498731199 |



② マゼンタ
品番 JAN
303120 | 4902498731205 |



③ ブルー
品番 JAN
303121 | 4902498731212 |



④ ブラック
品番 JAN
303122 | 4902498731229 |



⑤ レッド
品番 JAN
303154 | 4902498731540 |



⑥ オレンジ
品番 JAN
303155 | 4902498731557 |



⑦ グリーン
品番 JAN
303156 | 4902498731564 |



⑧ ダークグリーン
品番 JAN
303138 | 4902498731380 |



⑨ ダークブラウン
品番 JAN
303137 | 4902498731373 |



Hearty Soft
ハーティソフト



¥660(税込) ¥600(本体) | 品番 303123 | JAN 4902498731236 | 入数 40個

ハーティクレイのやわらかな質感はそのままに、さらにきめ細かさとしなやかさを加えた、プロフェッショナルな軽量粘土です。



収縮率:5.5% 容量:200g
パッケージサイズ:W240×D28×H120mm



created by
須藤 幸代



Artista Soft
アーチスタソフト



¥495(税込) ¥450(本体) | 品番 202108 | JAN 4902498721084 | 入数 40個

きめが細かく超軽量。とても柔らかい軽量粘土です。水にも溶けやすく、クリームづくりにも最適。スイーツや小物づくり・人形・立体造形など、様々な用途に使用できます。



収縮率:8.5% 容量:200g
パッケージサイズ:W225×D35×H130mm



created by 五十嵐 晴子



モンブランメーカーととても相性がよく、乾燥したときの収縮や膨張がほぼありません。

Extra Light Weight Clay

軽量粘土の比較と特長

	アーチスタソフト	ハーティクレイ(カラー)	ハーティソフト
特長	とても軽い。繊維感が少ないので、ハサミで切った跡も綺麗。	コシがあり造形しやすい。保形性が高く、薄く伸ばしても垂れにくい。	とても滑らかで収縮が少ない。着色した時の発色がよく、乾燥後も壊れにくい。
	より軽い	より軽い	より軽い
	よりキメ細かい より収縮が少ない	よりキメ細かい より収縮が少ない	よりキメ細かい より収縮が少ない
	硬化時間:1~2日 収縮率:8.5%	硬化時間:1~2日 収縮率:8.0% (ハーティカラーは10%)	硬化時間:1~2日 収縮率:5.5%

マーメイドパフィー
＜ホワイト＞の
商品ページ



Extra Lightweight and Waterproof Clay
マーメイドパフィー



¥308(税込) ¥280(本体) | 入数 1個 | 容量 50g | パッケージサイズ W90×D10×H165mm

ハーティクレイのような質感の耐水粘土。粘土同士も付きやすく、柔らかいので作りやすい。軽くて丈夫。そのままアクセサリーチャームにすることも可能です。



① ホワイト
品番 303131 | JAN 4902498731311 | 収縮率:6.25%



② ビスケット
品番 303132 | JAN 4902498731328 | 収縮率:5.5%



③ チョコレート
品番 303133 | JAN 4902498731335 | 収縮率:6%



Stretching Clay Karunobi
のび~る軽量粘土 カルのび



¥385(税込) ¥350(本体) | 品番 202131 | JAN 4902498721312 | 入数 30個

良く伸び、乾燥しにくく、粘土同士の付きがいいので、子どもたちの作品の発想がふくらみます。



収縮率:4.5% 質量:115g
パッケージサイズ:W200×D18×H120mm



のびたままものに貼り付けて乾燥させることができます。



風船に巻きつけて
ランプシェード等
にも!



Color Scale
カラスケール



¥330(税込) ¥300(本体) | 品番 303594 | JAN 4902498735944 | 入数 1個

ハーティカラーやモデナカラーを混色するときに、配合に使う粘土の量をはかるツールです。同じ色を正確に再現することができます。

セット内容

スティック



色づくりカラーシート

カラスケール



同じ色を
再現できる!

色の配合を記録しておけば、
チャート以外の色でも同じ色
を再現することができます。

パッケージサイズ:W65×H250mm



Resin Clay

樹脂ねんど

丈夫で水にも強い樹脂ねんどシリーズ。
曲げにも強く、フラワーやアクセサリづくり、ミニチュアなど、
さまざまな用途に使用できます。

created by Hanah



created by 園田あけみ

モデナカラー
<イエロー>の
商品ページ



Modena color
モデナカラー



¥308(税込) ¥280(本体) | 入数 1個 | 容量 60g | パッケージサイズ W55×D13×H155mm | 収縮率:8.5%

モデナの乾燥後の丈夫さや耐水性はそのままに、発色の良い7色のモデナカラーが登場。
簡単に混ぜ合わせることができるので、好きな色を作ることができます。



- ① イエロー
品番 JAN
303110 | 4902498731106 |
- ② レッド
品番 JAN
303111 | 4902498731113 |
- ③ ブルー
品番 JAN
303112 | 4902498731120 |
- ④ グリーン
品番 JAN
303113 | 4902498731137 |

モデナホワイト
<60g>の
商品ページ



Modena
モデナ



透明感・透光性のある高級樹脂粘土です。
乾燥後の折れや曲げに大変強く、乾くと耐水性(生活防水)になるので、
花びらやアクセサリなどに最適です。仕上がりは非常にめらかなで丈夫。



ホワイト 60g
¥308(税込) ¥280(本体)
品番 JAN 入数
303117 | 4902498731175 | 1個 |
収縮率:8.5% 容量:60g
パッケージサイズ:W55×D13×H155mm



ホワイト 250g
¥1,100(税込) ¥1,000(本体)
品番 JAN 入数
303109 | 4902498731090 | 40個 |
収縮率:8.5% 容量:250g
パッケージサイズ:W97×D20×H215mm



⑤ ブラック
品番 JAN
303114 | 4902498731144 |



⑥ イエローオーカー
品番 JAN
303115 | 4902498731151 |



⑦ ブラウン
品番 JAN
303116 | 4902498731168 |



「茶トラのおしゃま猫ちゃん」
Created by jam*land



Modena Soft
モデナソフト



¥1,100 (税込) ¥1,000 (本体) | 品番 303124 | JAN 4902498731243 | 入数 40個

モデナの約半分の軽さの樹脂粘土です。
乾燥後も革のようなしなやかさを保ち、耐水性(生活防水)があり、
真白で白磁のような風合いに仕上がります。



収縮率:6.5% 容量:150g
パッケージサイズ:W100×D23×H185mm



折れや曲げに
強い仕上がり

乾燥後、ゴムのようにしなやかになるので力を加えても割れたり裂けたりすることはありません。



created by きやねこ



Modena Paste
モデナペースト



¥1,320 (税込) ¥1,200 (本体) | 品番 303200 | JAN 4902498732004 | 入数 1個

作品の下地やテクスチャー材として使用できる、樹脂系のモデリングペーストです。
乾燥後は半透明になり、耐水性(生活防水)になります。



収縮率:4.3% 容量:250g
パッケージサイズ:φ70×H92mm



本物みたいに
かわいくディップ!

少量のアクリル絵の具で着色し、
きれいにコーティングすることができます。

Wood Clay

木質ねんど

木の風合いの表現や、少しざらついたテクスチャをつけたい
ときに最適な木質ねんど。
あたたかな優しい雰囲気を作りたい方にはぴったり。

ウッドフォルモ



「リンゴ・ゴリラ・ラッパ・パンツ」「猫つんじやった」created by 田辺ヒデキ



Wood Formo
ウッドフォルモ



¥495 (税込) ¥450 (本体) | 品番 303717 | JAN 4902498861179 | 入数 30個

天然の木をあら挽きしてつくった木質粘土です。乾燥すると硬質になり、彫刻でもシャープな
形に削ることができます。木の風合いの表現や、ハーティと混ぜてフェイクスイーツ(クッキー)
や木彫などを制作するのに最適です。



収縮率:9% 容量:500g
パッケージサイズ:W210×D30×H120mm



Kids Clay

キッズおすすめねんど

子供でも扱いやすく、品質もよく安心安全なねんど。
「玩具安全検査」合格済み。

かるいかみねんど かるがる/たのしい紙ねんど/プチフォルモ/
かるい油ねんど



Light Paper Clay Karugaru

かるいかみねんど かるがる



¥385(税込) ¥350(本体) | 品番 202116 | JAN 4902498721169 | 入数 30個

とても軽く、従来の紙ねんどに比べて、手に付きにくい。いろいろな芯材に使うことができます。



収縮率:4% 容量:480ml
パッケージサイズ:W210×D35×H135mm

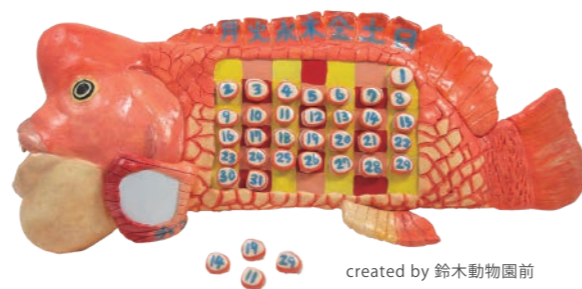

created by 鈴木動物園前



Paper Clay 1kg

たのしい紙ねんど



¥275(税込) ¥250(本体) | 品番 202115 | JAN 4902498921156 | 入数 16個

削り・磨きによる細密な造形が可能。容量・重量もたっぷり。
プロの造形作家からお子様まで幅広くご利用いただけるねんどです。



収縮率:4.5% 容量:1kg
パッケージサイズ:W230×D30×H130mm



created by 北浦 実奈



Petite Formo

プチフォルモ



¥440(税込) ¥400(本体) | 品番 202102 | JAN 4902498821111 | 入数 30個

天然の石からつくった、のびが良くきめの細かいねんどです。
乾くと丈夫な作品に仕上がります。子どもから大人まで幅広く使うことができます。



収縮率:4.3% 容量:500g
パッケージサイズ:W210×D30×H120mm



created by 五十嵐 晴子



Ultra Light Oil Clay

かるい油ねんど



¥570(税込) ¥519(本体) | 品番 202111 | JAN 4902498721114 | 入数 20個

扱いやすくコシのある軽量油ねんどです。つくった作品は水にも浮き、溶け出すことはありません。
ねんどが手や衣服に付きにくく、イヤな臭いもしません。柔らかく、乾燥しないので何度でも繰り返し
使うことができます。



容量:360g
パッケージサイズ:W210×D35×H115mm



水に浮き、溶け出すことはありません。



Other Types of Clay

ねんど比較表

Stone Clay 石塑粘土

- 紙や木などの芯材に盛りつけることができる。
- 硬化後の粘土に対して盛りつけや削りを行うことができる。
- 耐水性がないので、耐水性をつけるためには仕上げ剤が必要。



1 ラドール



軽さ	収縮	硬化時間
重い	4.0%	3~4日

きめ細やかで伸びがよく、表面仕上げが最もきれい。

2 ラドール プレミックス



軽さ	収縮	硬化時間
重い	4.6%	3~4日

ラドールの質感と彫塑性と、ブルミエの軽さと強度を併せ持つ。

3 ラドール プルミエ



軽さ	収縮	硬化時間
軽い	6.1%	3~4日

一番柔らかく、絵具の混ぜ込みもきれい。一番白く、軽く、乾燥後に強度がでる。

4 アーチスタフォルモ



軽さ	収縮	硬化時間
重い	3.5%	3~4日

乾燥後は石質感のある仕上がり。ラドールよりきめが粗いが削りやすい。

5 プチフォルモ



軽さ	収縮	硬化時間
重い	4.3%	3~4日

伸びがよい石塑粘土。アーチスタフォルモより少し粒子が粗い。

6 クロスクレイ



軽さ	収縮	硬化時間
重い	4.6%	3~4日

布やひもなどを浸してやわらかな質感を表現できる液状粘土。

Lightweight Clay 軽量樹脂粘土

- 紙や木などの芯材に盛りつけることができる。
- とても軽く、乾燥後は更に軽くなる。
- 硬化後の粘土に対して盛りつけや削りなどがしにくい。
- 耐水性がないので、耐水性をつけるためには仕上げ剤が必要。
※マーメイドパフィーのみ耐水性



1 ハーティクレイ



軽さ	収縮	硬化時間
軽い	8.0%	1~2日

のびが良く手につかない。とても軽く優しい柔らかさを表現。全9色のハーティカラーがある(収縮率10%)。

2 ハーティソフト



軽さ	収縮	硬化時間
軽い	5.5%	1~2日

のびが良く手につかない。ひび割れ、毛羽立ちが少ない。ハーティクレイより柔らかめの質感。

3 アーチスタソフト



軽さ	収縮	硬化時間
軽い	8.5%	1~2日

のびが良く手につかない。ハーティクレイより軽く柔らかめの質感。

4 カルのび



軽さ	収縮	硬化時間
軽い	4.5%	1~2日

最も良く伸びる粘土。粘土同士のくっつきが良く、芯材にも良く貼り付く。絵具を混ぜ込んでも、乾燥後に塗っても着色できる。

5 かるがる



軽さ	収縮	硬化時間
軽い	4.0%	1~2日

紙粘土の約半分の軽さで工作に最適。色々な芯材が使用可能。絵具を混ぜ込んでも、乾燥後に塗っても着色できる。

6 マーメイドパフィー



軽さ	収縮	硬化時間
軽い	6.0%	2~3日

乾燥後、耐水性になる革命的な軽量粘土。ホワイトの他にビスケット色とチョコレート色があり、そのままフェイクスイーツの作品に使用できる。

Resin Clay 樹脂粘土

- 硬化後の粘土に対して盛りつけることができない。(接着には木工用ボンドを使用)
- 曲げや折れなどに強い。
- 水に強い(生活防水レベル)。 ※モデナソフトは準耐水性



1 モデナ



軽さ	収縮	硬化時間
重い	8.5%	3~4日

乾燥後、折れや曲げに強くなり、透光性が出る。(半透明になり光を通す)全7色のカラーモデナがある。
※カラーモデナには透光性がない。

2 モデナソフト



軽さ	収縮	硬化時間
軽い	6.5%	3~4日

モデナの約半分の軽さ。乾燥後は白磁のような真っ白な仕上がり。

3 モデナペースト



軽さ	収縮	硬化時間
重い	4.3%	3~4日

テクスチャー材として使える樹脂系のモデナリングペースト。乾燥後は半透明になり、耐水性(生活防水)になります。

Wood Formo 木質粘土

- 紙や木などの芯材に盛りつけることができる。
- 乾燥すると硬質になり、削りが可能。
- 耐水性がないので、耐水性をつけるためには仕上げ剤が必要。



■ ウッドフォルモ



軽さ	収縮	硬化時間
重い	9.0%	3~4日

粗挽きした天然の木を使用した粘土で、木の風合いの表現が可能。乾燥後硬質になりシャープな彫刻ができる。

Ultra Light Oil Clay 油粘土

- 固まらず、何回でも使うことができる。
- 耐水性がある(40℃以下)。
- 収縮しない。
- 塗装することができない。



■ かるい油ねんど



軽さ	収縮	硬化時間
軽い	X	硬化しない

コシがあり扱いやすい軽量油粘土。手や衣服に付きにくく、イヤなニオイがない。作品は水に浮き、溶けない。固まらず、何度も使える。

Paper Clay 紙粘土

- 紙や木などの芯材に盛りつけることができる。
- 耐水性がないので、耐水性をつけるためには仕上げ剤が必要。
- 絵具を混ぜても、乾燥後に塗っても着色できる。



■ たのしい紙ねんど



軽さ	収縮	硬化時間
重い	4.5%前後	3~4日

1kgの徳用サイズ。乾燥後に絵具で着色が可能。

※表記の硬化時間は1cm玉の場合です。作品が大きくなると硬化時間は長くなります。



Air-Dry Stone Clay Pottery-Style Accessory Kit 石塑ねんどでつくる 陶器風アクセサリキット

¥1,430(税込) ¥1,300(本体) | 品番 403294 | JAN 4902498732943 | 入数 1個

焼かなくても陶器のような仕上がりになる石塑ねんどで陶器風のピアスやブローチが作れるキットです。石塑ねんどの使い方がよくわかる、36ページのレシピ本付き。
石塑ねんどや水性ニスからのし棒、ヘラ、やすりなどの用具、ブローチピンやピアス金具入り。

キット内容



- ・ラドールプレミックス 120g×1個
- ・水性ニス<ツヤだし> 10ml×1本
- ・粘土ペラ3本セット
- ・のし棒×1本
- ・紙やすり<#180#400#1000>各1枚
- ・ブローチピン<ゴールド>×3個
- ・ピアス金具<ゴールド>×1ペア
- ・クリアファイル<A5サイズ>×1枚
- ・レシピ本<陶器風アクセサリ>×1冊



パッケージサイズ:W170×H250×D25mm(ヘッダー含む)



Air-Dry Stone Clay Starter Set for Beginners 石塑ねんどスターターセット

¥1,320(税込) ¥1,200(本体) | 品番 403293 | JAN 4902498732936 | 入数 1個

はじめて石塑ねんどを楽しむための材料や道具が揃ったスターターセット。
44ページのインテリア雑貨の作り方レシピ本付き。

セット内容



- ・ブルミエ 100g×1個
- ・水性ニス<ツヤだし> 10ml×1本
- ・粘土ペラ3本セット
- ・のし棒×1本
- ・紙やすり<#180#400#1000>各1枚
- ・クリアファイル<A5サイズ>×1枚
- ・レシピ本
- ・石塑ねんどでつくるインテリア雑貨>×1冊



パッケージサイズ:W170×H250×D25mm(ヘッダー含む)



LED Candle LEDキャンドル

¥290(税込) ¥264(本体) | 品番 202729 | JAN 4902498727918 | 入数 1個 | 光色 橙

ローソクのように光が揺らめく、LEDライトです。直径36mmで、市販のアロマスタンドにも収まるコンパクトサイズ。
電池1個で約30時間点灯します。



炎のゆらめくようなオレンジ色のやわらかな光。

直径が36mmと小さいので小さな容器でも作品を作ることができます。



光色:橙
サイズ:φ36mm
※テスト用ボタン電池 (CR-2032) 1個付き



LED Light LEDライト [3灯丸型]

¥380(税込) ¥346(本体) | 品番 101616 | JAN 4902498716165 | 入数 1個 | 光色 RGB

3色のLEDの光がカラフルに変化する、ライト芯材です。
消費電力が少ないLEDで、安全・経済的。

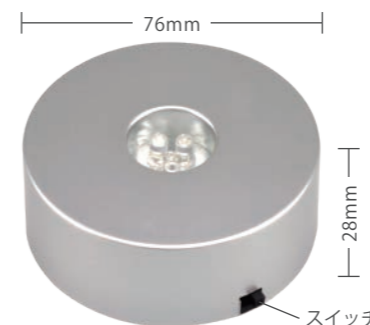

パッケージサイズ:W90×D40×H80mm

テスト用単4マンガン乾電池
3本付き。
マンガン電池で約24~36時間
アルカリ電池で約72~96時間
連続点灯します。



ハーバリウムの
ライトアップにも

©PEBOCD



Photo Frame フォトフレーム

¥330(税込) ¥300(本体) | 品番 202159 | JAN 4902498721596 | 入数 1個

いろいろなアレンジができる木製のフォトフレームです。
保護フィルムつき。
フレーム幅が広い(35mm)ので作品が作りやすい。

フォトフレームには上下の向きがありますので、
作品を制作する際は、あらかじめ確認してください。



サイズ:W180×H143mm
材質:木



タテ、ヨコどちらでも使用でき、
100×130mm(L判)の写真が入る
サイズです。(スタンド棒付き)



Decollage デコラージュ

カンタンにフェイクスイーツを制作できる素敵なツールがたくさん。思わず食べたくなるようなスイーツを作ったり、自分好みにホイップで飾りつけたりして、ちょっとしたパティシエ気分。

「クリームフラワーケーキ」
created by クレイパティシエール 黒田千恵子

Clay Mold ねんど型

ねんどを詰めるだけでフルーツやスイーツのパーツが簡単に作れるねんど型です。
※ねんど型にモールドオイルを塗っておくと、簡単に型からねんどを抜くことができます。

 **Sweet Paste**
スイーツ生地 | 品番 404094 | JAN 4902498740948 | 入数 1個



¥418(税込) ¥380(本体)
本体サイズ:W105×H80mm
材質:PE



 **Fruit**
フルーツ | 品番 404095 | JAN 4902498740955 | 入数 1個



¥418(税込) ¥380(本体)
本体サイズ:W95×H80mm
材質:PE



 **Kids**
キッズ | 品番 404096 | JAN 4902498740962 | 入数 1個



¥418(税込) ¥380(本体)
本体サイズ:W90×H75mm
材質:PE



 **Japanese Sweets**
和菓子 | 品番 404097 | JAN 4902498740979 | 入数 1個



¥418(税込) ¥380(本体)
本体サイズ:W90×H60mm
材質:PE



 **Macaroon**
マカロン型 | 品番 404082 | JAN 4902498740825 | 入数 1個



¥440(税込) ¥400(本体)
本体サイズ:W155×H120mm
材質:PE



 **Alphabet**
アルファベット | 品番 404098 | JAN 4902498740986 | 入数 1個

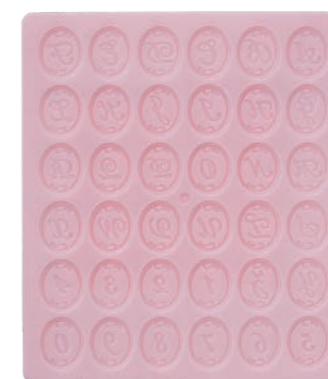

¥418(税込) ¥380(本体)
本体サイズ:W120×H140mm
材質:PE

 **Mold Smoother**
モールドオイル

¥495(税込) ¥450(本体) | 品番 404125 | JAN 4902498741259 | 入数 1個

ねんど型に塗ることで、ねんどを型から抜きやすくするオイルです。
塗りやすい刷毛付きボトルで、型の細かいところまでムラなく塗ることができます。



【使用できる型】
プラスチック製・金属製
シリコン製



容量:20ml
パッケージサイズ:W33×D33×H98mm
成分:ミネラルオイル



Creamy Whip Clay Milk
クリーミーホイップ

¥880(税込) ¥800(本体) | 品番 404102 | JAN 4902498741020 | 入数 1個

絞り口で絞ることのできるクリーム状のねんどです。
乾燥後はマットな仕上がりで、リアルなホイップクリーム風の装飾ができます。

セット内容



パッケージサイズ:W90×D50×H208mm
容量:120g

[使い方]

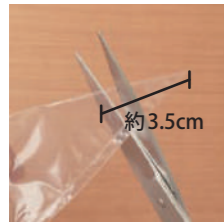

絞り袋の先をハサミでカットし、絞り口を奥までしっかりセットします。



クリーミーホイップ袋からスプーンで必要な分だけ取り、絞り袋に入れます。

乾燥時間

表面乾燥 約2～3時間
完全乾燥 約1～2日

接着できないもの

- ポリエチレン ● 軟質ビニール
- フッ素樹脂 ● シリコン樹脂



Creamy Whip Bags & Tip
クリーミーホイップ専用 ホイップ絞り袋セット

¥220(税込) ¥200(本体) | 品番 404104 | JAN 4902498741044 | 入数 1個

絞り袋2枚と絞り口1個がセットになった、
クリーミーホイップ専用のホイップ絞り袋セットです。

セット内容



パッケージサイズ:W100×D15×H140mm



Deco Sauce R
デコソース R

透明感のある
とろ〜りタイプ

¥220(税込) ¥200(本体) | 入数 各1個 | 容量 10cc | パッケージサイズ W55×H178mm

スイーツクラフトのデコレーションにピッタリ!
フルーツソースのような透明感のある仕上がりに。



- ① イチゴ 品番 404047 JAN 4902498740474
② マンゴー 品番 404048 JAN 4902498740481
③ キウイ 品番 404049 JAN 4902498740498



- ④ ブルーベリー 品番 404050 JAN 4902498740504
⑤ チョコ 品番 404070 JAN 4902498740702
⑥ クリア 品番 404060 JAN 4902498740603

[使い方]



細いノズルなので、
細い部分まできれいに塗ったり描いたり
することができます。



Deco Cream Sauce
デコクリームソース

しっかり際立つ
不透明タイプ

¥220(税込) ¥200(本体) | 入数 各1個 | 容量 10cc | パッケージサイズ W55×H178mm

スイーツクラフトのデコレーションにピッタリ!
チョコクリームのような半ツヤのある仕上がりになります。



- ① キャラメル 品番 404069 JAN 4902498740696
② チョコ 品番 404051 JAN 4902498740511
③ イチゴチョコ 品番 404052 JAN 4902498740528
④ ミルク 品番 404123 JAN 4902498741235



Mont Blanc Maker with attachments
モンブランメーカー

¥1,650 (税込) ¥1,500 (本体) | 品番 404127 | JAN 4902498741273 | 入数 1個

極細から平帯まで6種類のタイプがつけれる、ねんどのタイプ押し機です。
ねんどを途中でつぎ足せば、長く押し出すこともできます。

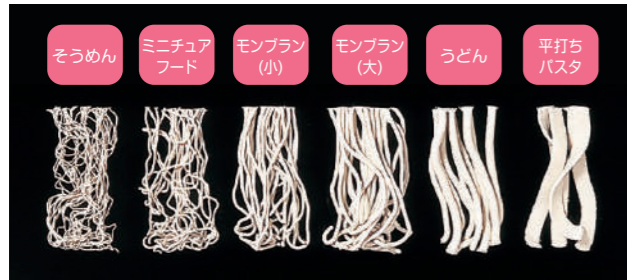

内容:アタッチメント6種類、モンブランメーカー
パッケージサイズ:W110×D30×H260mm



attachments

モンブランメーカー アタッチメント別売

¥440 (税込) ¥400 (本体) | 品番 303624 | JAN 4902498736248 | 入数 1個

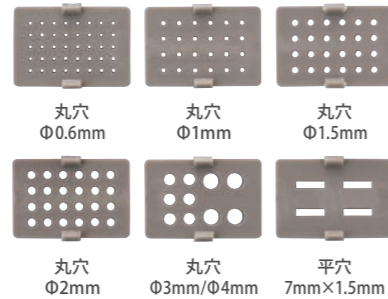

内容:アタッチメント6種類



Deco Cake Sprinkles
カラースプレー

¥275 (税込) ¥250 (本体) | 品番 404058 | JAN 4902498740580 | 入数 1個

ポップでカラフルな演出に。



Created by キムラプレミアム



パッケージサイズ:W62×D7×H123mm



Eye Bolt
ヒートン

¥385 (税込) ¥350 (本体) | 入数 各1個 | 本体サイズ Φ5×20mm | 材質 真鍮

ゴールド、シルバー、アンティークゴールドの3色からお選びいただけます。
20mmと長めなので、しっかりと固定することができます。



① ゴールド

品番 404088 | JAN 4902498740887 | 本数:10本入



② シルバー

品番 404114 | JAN 4902498741143 | 本数:10本入



Ball Chain
ボールチェーン

¥385 (税込) ¥350 (本体) | 入数 各1個 | 長さ 100mm | 材質 真鍮(Φ1.6mm玉)

ゴールド、シルバーの2色からお選びいただけます。



① ゴールド

品番 404093 | JAN 4902498740931 | 本数:5本入



② シルバー

品番 404130 | JAN 4902498741303 | 本数:5本入



Brooch Pin
ブローチピン

¥220 (税込) ¥200 (本体) | 入数 各1個 | 材質 真鍮

ゴールド、シルバーの2色からお選びいただけます。



① ゴールド15mm

品番 404128 | JAN 4902498741280 | 本数:5本入



② シルバー15mm

品番 404131 | JAN 4902498741310 | 本数:5本入



③ ゴールド20mm

品番 404129 | JAN 4902498741297 | 本数:5本入



④ シルバー20mm

品番 404132 | JAN 4902498741327 | 本数:5本入



Clay Spatula ニス (仕上げ材) シリーズ

<アクリル絵具×ツヤ消し(マット)> 使用時の注意
アクリル絵具の定着が悪い場合、マット化剤が研磨剤の役割をし、絵具を引いてしまう恐れがあります。



Sealer シーラー

¥770(税込) ¥700(本体)

入数 24個 | 容量 100ml | パッケージサイズ Φ51×H83mm

粘土をはじめ紙・布・木・金属など、多くの素材にそのまま使用できる水性ニスです。

	厚塗りツヤ出し ツヤ消し	半ツヤ出し
水彩絵具	×	○
油絵具	○	○
アクリル絵具	○	×
油性ペン	○	×
水性ペン	×	○
防水	生活防水レベル	

超光沢
仕上げ

Super Gloss
① 厚塗りツヤ出し
品番 JAN
303216 | 4902498732165

一本で
W仕上げ

Semi Gloss
② 半ツヤ出し
品番 JAN
303217 | 4902498732172

素材感
そのまま

Matte
③ ツヤ消し
品番 JAN
303218 | 4902498732189



Ultra Varnish ウルトラ バーニッシュ

¥1,210(税込) ¥1,100(本体)

入数 35個 | 容量 200ml | パッケージサイズ Φ50×H145mm

汚れやキズから作品をまもる、水性タイプのニスシリーズ。超光沢からつや消しまで作品に合わせて仕上がりを選べます。

	厚塗りツヤ出し ツヤ消し	半ツヤ出し
水彩絵具	×	○
油絵具	○	○
アクリル絵具	○	×
油性ペン	○	×
水性ペン	×	○
防水	生活防水レベル	

Super Gloss
① スーパーグロス
品番 JAN
303223 | 4902498732233

Gloss&Satin
② グロス&サテン
品番 JAN
303224 | 4902498732240

Matte
③ マット
品番 JAN
303225 | 4902498732257

Clay Spatula ニス (仕上げ材) シリーズ



Water Resistant Varnish 水性防水材

¥880(税込) ¥800(本体)

入数 24個 | 容量 100ml | パッケージサイズ Φ51×H83mm

作品の表面に塗るだけで、強力な防水効果を発揮する特殊樹脂の水性防水塗料です。無臭・無害で接着性・弾性の特性をもち、粘土や木、紙など幅広くご利用いただけます。

	ツヤあり ツヤなし
水彩絵具	×
油絵具	○
アクリル絵具	○
油性ペン	○
水性ペン	×
防水	防水レベル



光沢
防水ニス

Gloss
① ツヤあり
品番 JAN
202943 | 4902498729431

ツヤなし
防水ニス

Matte
② ツヤなし
品番 JAN
202944 | 4902498729448



Super Exterior Varnish スーパーエクステリア バーニッシュ

¥1,760(税込) ¥1,600(本体)

入数 35個 | 容量 200ml | パッケージサイズ Φ50×H145mm

皮膜で作品を水から守る水性タイプの強力防水ニスです。

	グロス マット
水彩絵具	×
油絵具	○
アクリル絵具	○
油性ペン	○
水性ペン	×
防水	防水レベル



Gloss
① グロス
品番 JAN
303226 | 4902498732264

Matte
② マット
品番 JAN
303227 | 4902498732271

Al Color アルカラー

作品に銅または真鍮液を塗り、さらに腐食液を塗布するだけで腐食・緑青効果が得られます。



Bronze
① ブロンズ(単品)
¥720(税込) ¥658(本体)
品番 JAN 101412 | 4902498714123 | 入数 24個
容量: 100ml
サイズ: Φ51×H83mm



Bronze Set
② ブロンズセット
¥1,190(税込) ¥1,082(本体)
品番 JAN 101411 | 4902498714116 | 入数 12セット
容量: 各100ml
サイズ: Φ51×H83mm(単体のサイズ)



Gold
③ ゴールド(単品)
¥720(税込) ¥658(本体)
品番 JAN 101415 | 4902498714154 | 入数 24個
容量: 100ml
サイズ: Φ51×H83mm



Gold Set
④ ゴールドセット
¥1,190(税込) ¥1,082(本体)
品番 JAN 101414 | 4902498714147 | 入数 12セット
容量: 各100ml
サイズ: Φ51×H83mm(単体のサイズ)

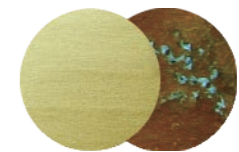



Pro's Acrylics

プロスアクリックス 単品 13 色

¥330(税込) ¥300(本体) | 入数 各1個 | 容量 各30ml | サイズ Φ24×H93mm

※印刷物のため、実際の色とは多少異なります。

粘土・トールペイント・ステンシルなどホビー・工芸用として幅広く使える水性アクリル絵具です。水溶性で乾燥も早く、乾くと耐水性になります。粒子が細かいので色の伸びがよく、発色性にすぐれています。絵具同士を混色しても濁らず、乾燥後は重ね塗りもできます。



Pro's Acrylics Set

プロスアクリックス6色セット

¥1,980(税込) ¥1,800(本体) | 品番 202982 | JAN 4902498729820 | 入数 1個

※印刷物のため、実際の色とは多少異なります。

粘土・トールペイント・ステンシルなどホビー・工芸用として幅広く使える水性アクリル絵具の6色セット。使いやすい「レッド」「イエロー」「ミドルグリーン」「バントアンバー」「ロイヤルブルー」「イエローオーカー」が入っています。



内容：6色入
容量：各30ml
パッケージサイズ：W81×D51×H97mm



Pro's Acrylics Set

プロスアクリックス11色セット

¥3,960(税込) ¥3,600(本体) | 品番 202981 | JAN 4902498729813 | 入数 1個

※印刷物のため、実際の色とは多少異なります。

粘土・トールペイント・ステンシルなどホビー・工芸用として幅広く使える水性アクリル絵具です。水溶性で乾燥も早く、乾くと耐水性になります。粒子が細かいので色の伸びがよく、発色性にすぐれています。絵具同士を混色しても濁らず、乾燥後は重ね塗りもできます。



内容：11色入
容量：各30ml
パッケージサイズ：W151×D51×H97mm



Pro's 7000 Series
プロス7000シリーズ

アーティストのために開発された最高級品質の筆です。
素材にポリエステル（PBT）を使用し、高級イタチ毛に限りなく近い質と弾力を実現しました。

	① R-0 ¥418(税込) ¥380(本体)	品番 202948	JAN 4902498729486	入数 1本
	② R-2 ¥440(税込) ¥400(本体)	品番 202949	JAN 4902498729493	入数 1本
	③ R-4 ¥495(税込) ¥450(本体)	品番 202950	JAN 4902498729509	入数 1本
	④ R-6 ¥605(税込) ¥550(本体)	品番 202951	JAN 4902498729516	入数 1本
	⑤ R-8 ¥715(税込) ¥650(本体)	品番 202952	JAN 4902498729523	入数 1本
	⑥ R-10 ¥825(税込) ¥750(本体)	品番 202953	JAN 4902498729530	入数 1本
	⑦ L-10/O ¥418(税込) ¥380(本体)	品番 202954	JAN 4902498729547	入数 1本
	⑧ L-0 ¥418(税込) ¥380(本体)	品番 202955	JAN 4902498729554	入数 1本
	⑨ L-2 ¥418(税込) ¥380(本体)	品番 202956	JAN 4902498729561	入数 1本
	⑩ SC-2 ¥440(税込) ¥400(本体)	品番 202957	JAN 4902498729578	入数 1本
	⑪ FB-2 ¥506(税込) ¥460(本体)	品番 202969	JAN 4902498729691	入数 1本
	⑫ FB-4 ¥605(税込) ¥550(本体)	品番 202970	JAN 4902498729707	入数 1本
	⑬ FB-6 ¥693(税込) ¥630(本体)	品番 202971	JAN 4902498729714	入数 1本
	⑭ FB-8 ¥792(税込) ¥720(本体)	品番 202972	JAN 4902498729721	入数 1本
	⑮ FB-10 ¥935(税込) ¥850(本体)	品番 202973	JAN 4902498729738	入数 1本



⑯ F-0 ¥440(税込) ¥400(本体)	品番 202958	JAN 4902498729585	入数 1本
⑰ F-2 ¥484(税込) ¥440(本体)	品番 202959	JAN 4902498729592	入数 1本
⑱ F-4 ¥528(税込) ¥480(本体)	品番 202960	JAN 4902498729608	入数 1本
⑲ F-6 ¥594(税込) ¥540(本体)	品番 202961	JAN 4902498729615	入数 1本
⑳ F-8 ¥704(税込) ¥640(本体)	品番 202962	JAN 4902498729622	入数 1本
㉑ F-10 ¥814(税込) ¥740(本体)	品番 202963	JAN 4902498729639	入数 1本
㉒ F-12 ¥924(税込) ¥840(本体)	品番 202964	JAN 4902498729646	入数 1本
㉓ F-14 ¥1,034(税込) ¥940(本体)	品番 202965	JAN 4902498729653	入数 1本
㉔ F-18 ¥1,320(税込) ¥1,200(本体)	品番 202966	JAN 4902498729660	入数 1本
㉕ F-22 ¥1,650(税込) ¥1,500(本体)	品番 202967	JAN 4902498729677	入数 1本



Pro's Oval Mop Series
プロスオーバルモップシリーズ

筆に含む絵具の量が、普通のナイロン筆よりも多くなるように開発された筆です。
地塗りやベタ塗りなど広い面を塗るのに最適です。



① OM-1/2 ¥715(税込) ¥650(本体)	品番 202916	JAN 4902498729165	入数 1本
② OM-3/4 ¥1,100(税込) ¥1,000(本体)	品番 202917	JAN 4902498729172	入数 1本
③ OM-1 ¥1,650(税込) ¥1,500(本体)	品番 202918	JAN 4902498729189	入数 1本



Sable Fine Brush & Fine Brush 面相筆

彩色・線画・描画など広い用途に使われます。



① セーブル
¥880(税込) ¥800(本体) | 品番 303341 | JAN 4902498733414 | 入数 1本 |
※①は良質なイタチの毛を使用しています。



② 0号
¥440(税込) ¥400(本体) | 品番 303301 | JAN 4902498733018 | 入数 1本 |



Round Brush 彩色筆

穂先は適度に水の含みが良く、柔らかくコシが強いナイロンと羊毛の混毛です。



① 6号
¥385(税込) ¥350(本体) | 品番 303306 | JAN 4902498733063 | 入数 1本 |



② 10号
¥550(税込) ¥500(本体) | 品番 303307 | JAN 4902498733070 | 入数 1本 |



③ 12号
¥605(税込) ¥550(本体) | 品番 303308 | JAN 4902498733087 | 入数 1本 |



Synthetic Round Brush ニス筆

穂先はナイロン100%で耐久性は抜群です。



① 8号
¥550(税込) ¥500(本体) | 品番 303321 | JAN 4902498733216 | 入数 1本 |



② 12号
¥825(税込) ¥750(本体) | 品番 303322 | JAN 4902498733223 | 入数 1本 |



Five brushes Set 筆5本セット

¥2,750(税込) ¥2,500(本体) | 品番 303331 | JAN 4902498733315 | 入数 1セット |

彩色筆3本・面相筆2本の5本セットです。



内容：5本入
パッケージサイズ：W50×D7×H217mm



Bristle Flat Brush 豚毛筆

こしが強く、硬めの平筆です。



① 6号
¥198(税込) ¥180(本体) | 品番 303350 | JAN 4902498733506 | 入数 1本 |



② 12号
¥330(税込) ¥300(本体) | 品番 303351 | JAN 4902498733513 | 入数 1本 |



③ 18号
¥495(税込) ¥450(本体) | 品番 303352 | JAN 4902498733520 | 入数 1本 |



Cat's Tongue Brush キャットタング

豚毛のようにコシが強く硬いナイロン製の筆です。



① CT-0
¥418(税込) ¥380(本体) | 品番 202994 | JAN 4902498729943 | 入数 1本 |



② CT-4
¥495(税込) ¥450(本体) | 品番 202990 | JAN 4902498729905 | 入数 1本 |



③ CT-6
¥528(税込) ¥480(本体) | 品番 202991 | JAN 4902498729912 | 入数 1本 |



④ CT-8
¥583(税込) ¥530(本体) | 品番 202992 | JAN 4902498729929 | 入数 1本 |



⑤ CT-10
¥638(税込) ¥580(本体) | 品番 202993 | JAN 4902498729936 | 入数 1本 |



JEWEL LABYRINTH

ジュエルラビリンス

高品質にこだわったレジンクラフト材料で、
いつまでも色褪せないハンドメイドジュエリーを。
秘めた願いをレジンに閉じ込めて。

星の雫 25gの
商品ページ



LED Curing Resin "Star Drop"

UV-LED レジン 星の雫

硬化時間

UV-LEDライト
(6W~9W)
30~90秒

※
黄変しない
高品質

1液性
レジン

※経年劣化による樹脂特有の変色が起こる場合があります。

UV-LEDライトや太陽光で硬化する、進化した透明なレジン液です。
約30秒で超速硬化し、さらに硬化後は時間が経っても黄ばまない高品質。
「UV-LED ハンディライト」はもちろん、UVライト(36W)でも2分で硬化します。



ハードタイプ 30g

硬くて強いハードな仕上がり。
アクセサリ制作に最適。

¥1,650(税込) ¥1,500(本体)

品番	JAN	入数
403236	4902498732363	40個

本体サイズ：Φ28×H116mm
パッケージサイズ：W80×D30×H190mm

ソフトタイプ 25g

柔らかくしなやかな仕上がり。
紙や布のコーティングに使用できます。

¥1,650(税込) ¥1,500(本体)

品番	JAN	入数
403245	4902498732455	40個

本体サイズ：Φ28×H116mm
パッケージサイズ：W80×D30×H190mm

グミタイプ 25g

プヨプヨでやわらかい仕上がり。
グミやゼリーパーツに最適。

¥1,650(税込) ¥1,500(本体)

品番	JAN	入数
403246	4902498732462	40個

本体サイズ：Φ28×H116mm
パッケージサイズ：W80×D30×H190mm



ハードタイプ 10g

¥660(税込) ¥600(本体)

入数：50個
品番：403239
JAN：4902498732394
ボトルサイズ：Φ22×H90mm

ハードタイプ 100g

¥4,400(税込) ¥4,000(本体)

入数：45個
品番：403240
JAN：4902498732400
ボトルサイズ：Φ40×H160mm

ハードタイプ 200g

¥7,700(税込) ¥7,000(本体)

入数：35個
品番：403241
JAN：4902498732417
ボトルサイズ：Φ50×H180mm

ハードタイプ 500g

¥17,600(税込) ¥16,000(本体)

入数：12個
品番：403242
JAN：4902498732424
ボトルサイズ：Φ66×H226mm



レジン液の
詳しい取扱説明は
コチラ!



対象年齢15歳以上



UV-LED Curing Resin "Sun Drop" UV-LEDレジン 太陽の雫 ハードタイプ

樹脂製アクセサリーが簡単につくれる! 紫外線(UV)にあてると固まる、1液性の透明樹脂材料です。もっと使いやすくリニューアルしました。時間がたっても黄変が少なく、UV-LEDライト(405nm)でもUVライト(36W)でも硬化する1液性レジンです。シリコン型でもシワシワになりにくく、硬化後も反りにくい高品質。

硬化時間

UV-LEDライト (6W~9W)	30秒~2分
UVライト (36W)	2~4分

1液性レジン

※硬化時間は作品の厚みにより異なります。



2021年春 リニューアル!



レジン液の
詳しい取扱説明は
コチラ!

ハードタイプ 30g

¥1,078(税込) ¥980(本体)

品番 JAN 入数
403327 | 4902498733278 | 40個

本体サイズ: Ø28×H116mm
パッケージサイズ: W80×D30×H190mm

硬化時間

UV-LEDライト(6W~9W)	30秒~2分
UVライト(36W)	2分~4分
太陽光(晴天時)	30秒~2分
太陽光(曇天時)	3分~10分

※作品の厚みや季節により異なります。
※着色した場合は上記時間より長く照射してください。



対象年齢15歳以上



ハードタイプ 100g

¥3,080(税込) ¥2,800(本体)

品番 JAN 入数
403328 | 4902498733285 | 45個

ボトルサイズ: Ø40×H160mm



ハードタイプ 200g

¥5,720(税込) ¥5,200(本体)

品番 JAN 入数
403329 | 4902498733292 | 35個

ボトルサイズ: Ø50×H180mm



ハードタイプ 500g

¥13,200(税込) ¥12,000(本体)

品番 JAN 入数
403330 | 4902498733308 | 12個

ボトルサイズ: Ø66×H226mm



UV-LED Handy Light3 UV-LEDハンディライト3

¥880(税込) ¥800(本体)

品番 JAN 入数
403284 | 4902498732844 | 1個

LEDレジン、UVレジン共に硬化可能な、LED「405nm」と「365nm」の2つの波長に対応したハイブリッド照射器です。30秒と1分のタイマー付きで、手持ちでも置いて使用可能。市販のUSB電源アダプタやUSB充電器などを別途ご用意の上、ご使用ください。



スマホの充電(DC5.0V=1.0A)でも電源供給可能。外出先でも使うことができます。



パッケージサイズ: W120×H190×D25mm
本体サイズ: W132×H68×D19mm
(スタンドの高さ42mm)

内容物	
■ UV-LED ハンディライト3 (本体)	
■ USB ケーブル (長さ1m)	
本体仕様	
LED 灯数	6灯
波長数	405nm+365nm
消費電力	6W
材質	ABS
機能	45秒・60秒タイマー
対応電源	出力DC5.0V=1.0A
色	白(White)
照射範囲	W120×H50×D42mm

使用するには、市販のUSB電源アダプタやUSB充電器などを別途ご用意ください。



Mixing Stick 調色スティック

¥418(税込) ¥380(本体)

品番 JAN 入数
403033 | 4902498730338 | 1個

透明樹脂(UVレジン・2液性レジン)など、調色時の攪拌に使用できる混ぜ棒。スプーンで着色剤などの取り出し、ピックで気泡取りや細かなモールドへの流し込みなど、様々な用途に使用できます。



内容: スプーン&ヘラ... 1本
ニードル&ヘラ... 1本
パッケージサイズ: W55.5×D4×H189mm
本体サイズ: 長さ150mm
材質: POM



Jewel Color Mixing Palette 調色パレット

¥418(税込) ¥380(本体)

品番 JAN 入数
403032 | 4902498730321 | 1個

取手のついた半透明・おわん型のパレット。レジン液で混色する時に便利。3枚入り。案にレジン液を流し込むことができ、残ったレジン液は、硬化させるとペリッと剥がれるので、お手入れも簡単です。



内容: 調色パレット3枚
パッケージサイズ: W91×D25×H150mm
本体サイズ: W52×D70×H12mm
材質: ポリプロピレン



Nozzle attachment fine nozzle & spatula ノズルアタッチメント 細ノズル & ヘラ

¥418(税込) ¥380(本体) | 品番 403230 | JAN 4902498732301 | 入数 1袋

ノズルに取り付けるだけでレジンが細く出せる「細ノズル」。コーティングに便利な「ヘラ」のアタッチメントセットです。

本体サイズ

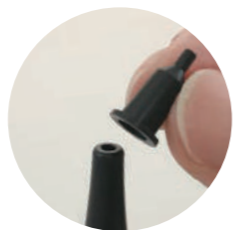

ボトルノズルに差し込むだけで使用できます。

内容：細ノズル2本/ヘラ1本/取扱説明書
パッケージサイズ：W61×D8×H130mm
材質：PP



Resin Cleaner 100ml レジנקリーナー

¥660(税込) ¥600(本体) | 品番 403054 | JAN 4902498730543 | 入数 1個

低臭気・低刺激性のレジנקリーナーです。レジンで使用した用具の洗浄、モールドでの硬化物の離型におすすめ。硬化後、モールドとレジンの硬化物のすきまに流し込むことによって型を傷めずに外すことができます。

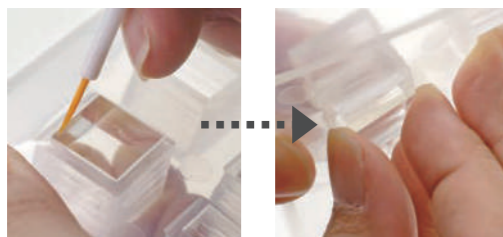

硬化したレジンが 取り出しやすい！

綿棒などでモールドとレジンの隙間にレジנקリーナーを少量流し込むと取り出しやすくなります。

容量：100ml
パッケージサイズ：W100×D41×H180mm
成分：エタノール、水、食品添加物
保管条件：温度0～20℃
直接日光の当たらない場所



必ず硬化物を5分ほど置き、少し冷めてから使用してください。



Glitter Set 星の欠片

¥880(税込) ¥800(本体) | 入数 各1セット | 容量 2g | パッケージサイズ W80×D19×H120mm

3色の綺麗なグラデーションが楽しめる、3種のラムセットです。容器の底を指で軽く叩くことで、ラムの量を調整しながら出すことができます。



パープル ピンク パール
① 淡い恋心
品番 404148
JAN 4902498741488



グリーン ブルー パール
② 人魚のまばたき
品番 404149
JAN 4902498741495



シルバー ゴールド パール
③ チャンスの予感
品番 404150
JAN 4902498741501



容器の底を指でトントンと叩くと、量を調整しながらラムがまけます。

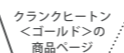

Crank Eye bolt クランクヒートン

¥418(税込) ¥380(本体) | 入数 各1個 | 内容 10本入

モールドを使用する時、穴を開けずにヒートンをさすことができる便利アイテム。レジンを硬化させる前にクランクヒートンを入れることで仕上がりが綺麗に。貼り合わせにも最適です。



実寸サイズ！

ゴールド

品番 403055 | JAN 4902498730550

本体サイズ：W3×D0.8×H9.5mm
パッケージサイズ：W62×D2×H125mm
材質：鉄、メッキ



実寸サイズ！

シルバー

品番 403056 | JAN 4902498730567

本体サイズ：W3×D0.8×H9.5mm
パッケージサイズ：W62×D2×H125mm
材質：鉄、メッキ

正面

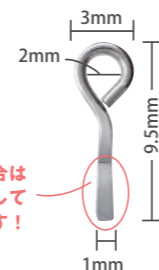

横



長い場合は
カットして
使えます！

下側にクランクしています 丸カン部分

ピンバイスによる穴あけ不要で、安全！



置くだけで
動かない！

モールドにレジンを入れ、硬化前にクランクヒートンを埋めこみ照射するとヒートンが裏面に出ず、穴を開けなくてもヒートンをさすことができます。



Hole Maker ホールメイカー

¥1,320(税込) ¥1,200(本体) | 品番 403249 | JAN 4902498732493 | 入数 1個

レジンにビーズのような穴を簡単に開けることができます。レジンを硬化させる前にホールメイカーを刺し、そのまま硬化させるだけ。



好きなモールドでビーズが作れる！

好きなモールドで フタに使えば仕上がりキレイに
ボタンが作れる

パッケージサイズ：W120×D3×H185mm
本体サイズ：W100×D2×H100mm (Aパーツのみ3mm)
材質：(本体)シリコン / (ストロー)PP / (保存袋)PE
シリコン耐熱温度：200℃ / 耐冷温度：-60℃

球体モールドで
ビーズも作れる！

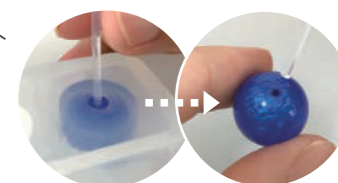

ホールメイカー



ストロー

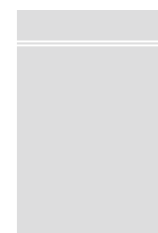

保存袋



Jewel color for UV & LED Curing Resin レジン用着色剤 宝石の雫シリーズ

透明樹脂(レジン)用の液体着色剤。
液体なので、レジン液と混ぜやすく、透明感があり、発色もきれい。
入れる量によって色の濃さを変えたり、着色剤同士で混ぜて好きな色を作ることができます。
UV-LEDレジンや、UVレジン、2液性レジンでも使用できます。



※宝石の雫だけでは硬化しません。

通常カラー (12色) **¥528(税込) ¥480(本体)** 入数 各1個 容量 10ml パッケージサイズ W70×D23×H130mm

 ① ピンク 品番 403034 JAN 4902498730345	 ② レッド 品番 403035 JAN 4902498730352	 ③ オレンジ 品番 403036 JAN 4902498730369	 ④ イエロー 品番 403037 JAN 4902498730376	 ⑤ イエローグリーン 品番 403038 JAN 4902498730383	 ⑥ グリーン 品番 403039 JAN 4902498730390
 ⑦ シアン 品番 403040 JAN 4902498730406	 ⑧ ブルー 品番 403041 JAN 4902498730413	 ⑨ パープル 品番 403042 JAN 4902498730420	 ⑩ ブラウン 品番 403043 JAN 4902498730437	 ⑪ ブラック 品番 403044 JAN 4902498730444	 ⑫ ホワイト 品番 403045 JAN 4902498730451

ネオンカラー & 偏光パール (7色) **¥594(税込) ¥540(本体)** 入数 各1個 容量 10ml パッケージサイズ W70×D23×H130mm

 ⑬ ネオンピンク 品番 403231 JAN 4902498732318	 ⑭ ネオンオレンジ 品番 403232 JAN 4902498732325	 ⑮ ネオンイエロー 品番 403233 JAN 4902498732332	 ⑯ ネオングリーン 品番 403234 JAN 4902498732349	 ⑰ 偏光パール 品番 403235 JAN 4902498732356	 ⑱ 偏光パールブルー 品番 403260 JAN 4902498732608	 ⑲ 偏光パールピンク 品番 403261 JAN 4902498732615
---	--	--	--	---	---	---

パールカラー (10色) **¥594(税込) ¥540(本体)** 入数 各1個 容量 5ml パッケージサイズ W60×D18×H100mm

 ⑳ パールホワイト 品番 403250 JAN 4902498732509	 ㉑ パールキスカ 品番 403251 JAN 4902498732516	 ㉒ パールピンクベージュ 品番 403252 JAN 4902498732523	 ㉓ パールローズ 品番 403253 JAN 4902498732530	 ㉔ パールグレージュ 品番 403254 JAN 4902498732547	 ㉕ パールターコイズ 品番 403255 JAN 4902498732554
 ㉖ パールスカイブルー 品番 403256 JAN 4902498732561	 ㉗ パールマリンブルー 品番 403257 JAN 4902498732578	 ㉘ ゴールド 品番 403258 JAN 4902498732585	 ㉙ シルバー 品番 403259 JAN 4902498732592		



Surface coating for resin "Jewel Color Matte" レジン用コート剤 宝石の雫 <グロス>

¥528(税込) ¥480(本体) 品番 | 403269 | JAN | 4902498732691 | 入数 | 1個 |

透明感の足りない硬化したレジンパーツに薄く塗布すると透明感がアップするコート剤です。

ポンポンアタッチメント(別売)を装着すると、手や用具を汚さず簡単に塗布できます。



グロス



マット

パッケージサイズ: W70×D23×H130mm
本体サイズ: Φ22×H62mm
容量: 10ml
成分: 有機溶剤、合成樹脂
※乾燥時間は季節や気候、厚みにより異なります。

塗布可能な素材 ■レジン硬化物、金属、ガラス、ABS、PET、プラ板、アクリル絵具、水性ペン
※油性ペンの上に塗布すると色引きします。



Surface coating for resin "Jewel Color Gloss" レジン用コート剤 宝石の雫 <マット>

¥528(税込) ¥480(本体) 品番 | 403270 | JAN | 4902498732707 | 入数 | 1個 |

硬化したレジンパーツに塗布すると、磨りガラスのようなツヤ消しの仕上がりになるコート剤です。

ポンポンアタッチメント(別売)を装着すると、手や用具を汚さず簡単に塗布できます。



パッケージサイズ: W70×D23×H130mm
本体サイズ: Φ22×H62mm
容量: 10ml
成分: 有機溶剤、合成樹脂
※乾燥時間は季節や気候、厚みにより異なります。



Pon Pon Attachment of Jewel Color 宝石の雫専用 ポンポンアタッチメント

¥528(税込) ¥480(本体) 品番 | 403263 | JAN | 4902498732639 | 入数 | 1個 |

宝石の雫のボトルに直接取り付けて、ポンポンッと直塗りができるアタッチメント。宝石の雫パールシリーズや、グロス、マットなどを薄く塗布する時に最適。



パッケージサイズ: W90×D18×H150mm
材質: 本体:PP/キャップ:PE/パフ:NBR



Pon Pon Stand ポンポンスタンド

¥418(税込) ¥380(本体) 品番 | 403262 | JAN | 4902498732622 | 入数 | 1個 |

粘着部分に作品を貼り、固定できるスタンドです。作業時に作品が動かず、落とす心配がありません。



乾燥する時や盛り付けをする時のスタンドとして。



指を差し込めば自由な角度から塗布可能。



Miniature Acrylic Item ミニチュアアクリルアイテム

¥308(税込) ¥280(本体) | 入数 | 各1個 | 約W70×H120×D12mm | パッケージサイズ

ミニチュアサイズの透明なアクリル製のデコベースです。
日本製の高い透明感でレジン作品にぴったり。

Drink Cup
ドリンクカップ | 品番 | 403275 | JAN | 4902498732752



本体サイズ：W14×D14×H21mm(組立時)
材質：アクリル樹脂 (PMMA)
耐熱温度：70℃/耐冷温度：-30℃

Beer Mug
ジョッキ | 品番 | 403276 | JAN | 4902498732769

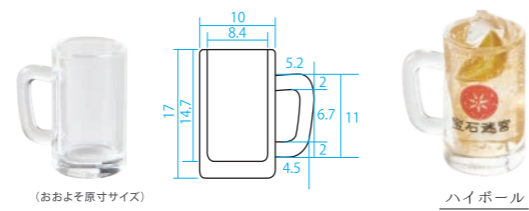

本体サイズ：W15.2×D10×H17mm
材質：アクリル樹脂 (PMMA)
耐熱温度：70℃/耐冷温度：-30℃

Pafait Glass
パフェグラス | 品番 | 403277 | JAN | 4902498732776

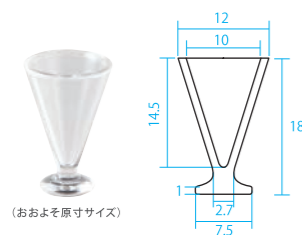

本体サイズ：W12×D12×H18mm
材質：アクリル樹脂 (PMMA)
耐熱温度：70℃/耐冷温度：-30℃

Flower Vase
フラワーベース | 品番 | 403278 | JAN | 4902498732783

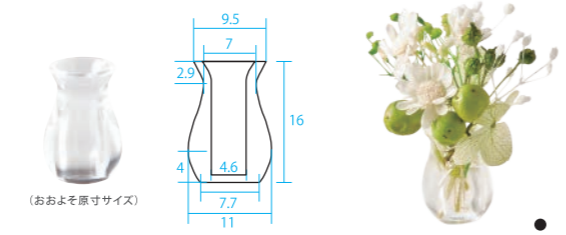

本体サイズ：W11×D11×H16mm
材質：アクリル樹脂 (PMMA)
耐熱温度：70℃/耐冷温度：-30℃

★ Created by キムラプレミアム | ● Created by 日野 恵り奈

PADICO Resin Set パジコ レジンセット

「UV-LEDレジン 星の雫ハード」のセット。
使い方が掲載されているレシピ本付きで初めての人もオススメ。
個別に購入するより約20%お買い得。



Star Drop Trial Set
星の雫 トライアルセット

¥2,200(税込) ¥2,000(本体) | 品番 | 403271 | JAN | 4902498732714

- セット内容
- ・UV-LEDレジン 星の雫 ハード <30g>
 - ・調色パレット
 - ・調色スティック
 - ・ジュエルラピリス UV-LEDレジン テクニック & レシピ

※ハンディライトは入っておりません。



パッケージサイズ：W310×H290×D34mm
全重量：163g

Star Drop Starter Set
星の雫 スターターセット

¥2,970(税込) ¥2,700(本体) | 品番 | 403272 | JAN | 4902498732721

- セット内容
- ・UV-LEDレジン 星の雫 ハード <30g>
 - ・調色パレット
 - ・調色スティック
 - ・ジュエルラピリス UV-LEDレジン テクニック & レシピ
 - ・UV-LEDハンディライト3 (6W)



パッケージサイズ：W310×H290×D36mm
全重量：240g

Star Drop Jewel Mold Set
星の雫 ジュエルモールドセット

¥4,950(税込) ¥4,500(本体) | 品番 | 403273 | JAN | 4902498732738

- セット内容
- ・UV-LEDレジン星の雫 ハード <30g>
 - ・調色パレット
 - ・調色スティック
 - ・ジュエルラピリス UV-LEDレジン テクニック & レシピ
 - ・UV-LEDハンディライト3 (6W)
 - ・ジュエルモールドミニ<シンプルシェイプ>
 - ・ジュエルモールドミニ<ジュエリーカットヘキサゴン>
 - ・ジュエルモールドミニ<スター>
 - ・ジュエルモールドミニ<ジュエリーカットサークル>



パッケージサイズ：W310×H290×D50mm
全重量：349g



Soft Mold
ソフトモールド

モールドは消耗品です。
特にUVレジン・UV-LEDレジンで使
用し続けると、反応熱により変形や曇
りの現象が起こる場合があります。

硬化したレジンが簡単に取り外せる、やわらかい素材のモールド(型)です。
紫外線を通す透明なモールドなので、UVレジン・UV-LEDレジンがキレイに硬まります。

※モールドを使用して制作した作品の著作権は制作者に属します。
※粘土の場合はモールドオイル(別売)を塗布することで取り出しやすくなります。

透明樹脂の場合



型に透明樹脂を流し
硬化したら後ろから
押し出し外します。

ねんどの場合



モールドオイルを筆
で塗ってから粘土を
入れます。



Hemisphere
半球

品番 JAN 入数
404176 | 4902498741761 | 1個

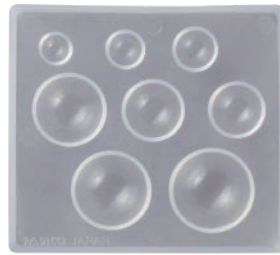

¥1,320(税込) ¥1,200(本体)

本体サイズ:W100×D18×H90mm
パッケージサイズ:W115×D27×H145mm
耐熱温度:70℃、耐冷温度:-20℃
材質:PP



サイズ

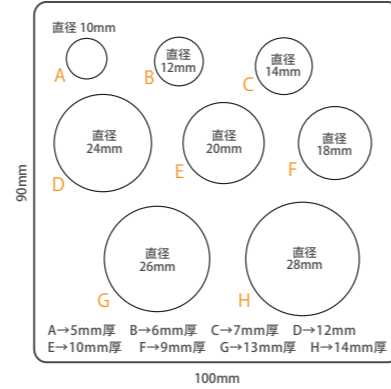

Cube
キューブ

品番 JAN 入数
404190 | 4902498741907 | 1個

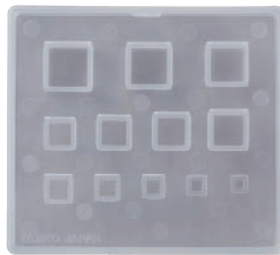

¥1,320(税込) ¥1,200(本体)

本体サイズ:W100×D18×H90mm
パッケージサイズ:W115×D27×H145mm
耐熱温度:70℃、耐冷温度:-20℃
材質:PP



サイズ

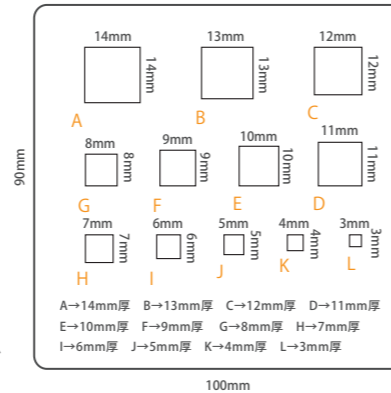

Triangle
三角形

品番 JAN 入数
404217 | 4902498742171 | 1個



¥1,320(税込) ¥1,200(本体)

本体サイズ:W100×D24×H90mm
パッケージサイズ:W115×D27×H145mm
耐熱温度:70℃、耐冷温度:-20℃
材質:PP



サイズ

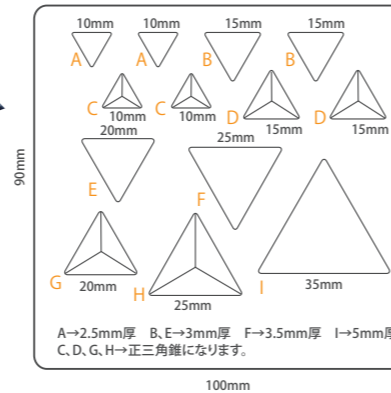

Round Plate
丸プレート

品番 JAN 入数
404219 | 4902498742195 | 1個



¥880(税込) ¥800(本体)

本体サイズ:W90×D12×H80mm
パッケージサイズ:W95×D17×H125mm
耐熱温度:70℃、耐冷温度:-20℃
材質:PP



サイズ

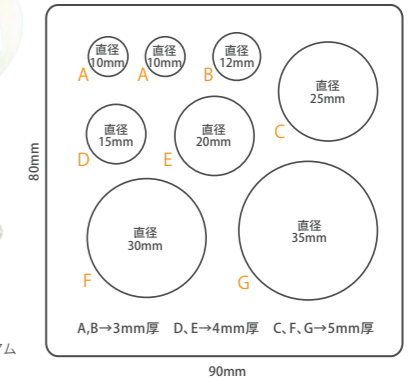

Square Plate
四角プレート

品番 JAN 入数
403051 | 4902498730512 | 1個



¥880(税込) ¥800(本体)

本体サイズ:W90×D12×H80mm
パッケージサイズ:W95×D17×H125mm
耐熱温度:70℃、耐冷温度:-20℃
材質:PP



サイズ

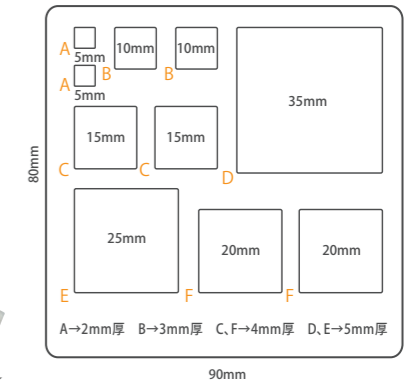

Heart
ハート

品番 JAN 入数
403052 | 4902498730529 | 1個



¥880(税込) ¥800(本体)

本体サイズ:W90×D12×H80mm
パッケージサイズ:W95×D17×H125mm
耐熱温度:70℃、耐冷温度:-20℃
材質:PP



サイズ

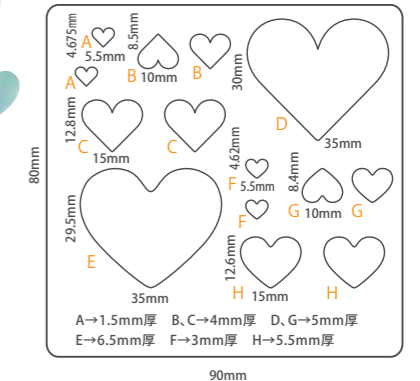

Soft mold series 願いを形に変換する魔法の器



Cat
猫

品番 404218 JAN 4902498742188 入数 1個



¥880(税込) ¥800(本体)

本体サイズ:W90×D12×H80mm
パッケージサイズ:W95×D17×H125mm
耐熱温度:70℃、耐冷温度:-20℃
材質:PP

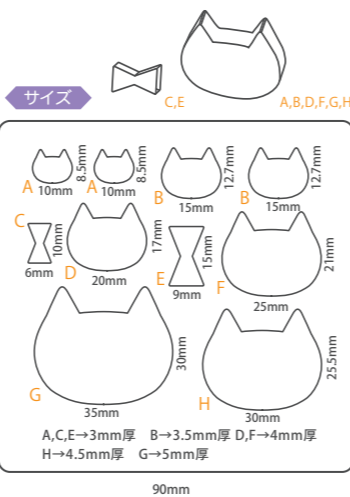

Bear
クマ

品番 403050 JAN 4902498730505 入数 1個



¥880(税込) ¥800(本体)

本体サイズ:W90×D12×H80mm
パッケージサイズ:W95×D17×H125mm
耐熱温度:70℃、耐冷温度:-20℃
材質:PP

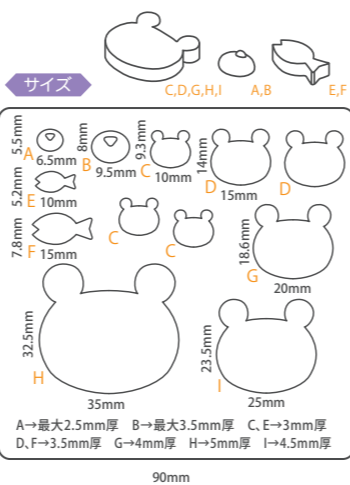

Rabbit
ウサギ

品番 403053 JAN 4902498730536 入数 1個



¥880(税込) ¥800(本体)

本体サイズ:W90×D12×H80mm
パッケージサイズ:W95×D17×H125mm
耐熱温度:70℃、耐冷温度:-20℃
材質:PP

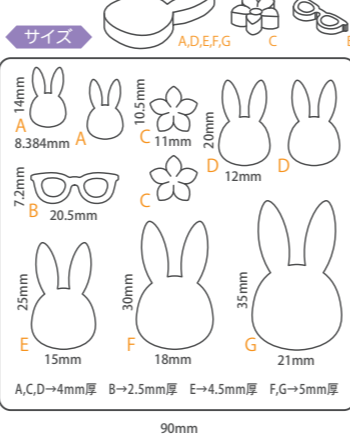

Ring
リング

品番 404174 JAN 4902498741747 入数 1個



¥880(税込) ¥800(本体)

本体サイズ:W90×D12×H80mm
パッケージサイズ:W95×D17×H125mm
耐熱温度:70℃、耐冷温度:-20℃
材質:PP

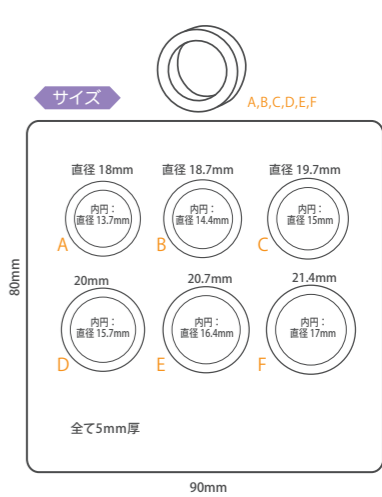

Ring (Large)
リング(大)

品番 404220 JAN 4902498742201 入数 1個



¥880(税込) ¥800(本体)

本体サイズ:W90×D12×H80mm
パッケージサイズ:W95×D17×H125mm
耐熱温度:70℃、耐冷温度:-20℃
材質:PP

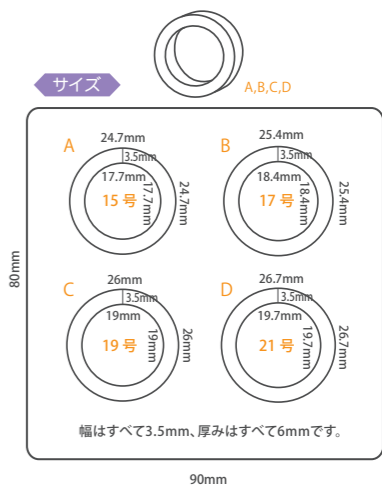

Button
ボタン

品番 404177 JAN 4902498741778 入数 1個



¥880(税込) ¥800(本体)

本体サイズ:W90×D12×H80mm
パッケージサイズ:W95×D17×H125mm
耐熱温度:70℃、耐冷温度:-20℃
材質:PP

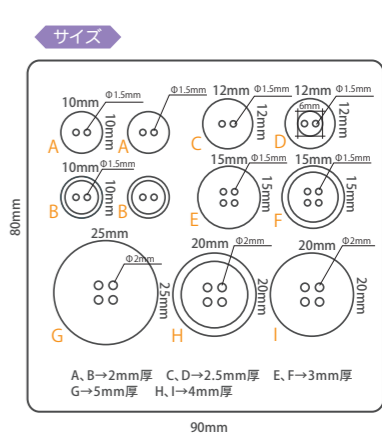
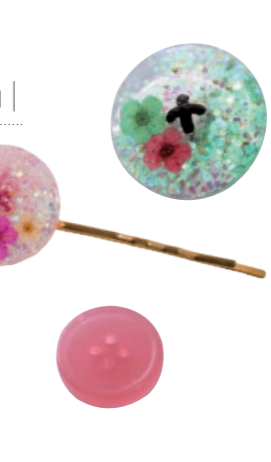

Soft mold series 願いを形に変換する魔法の器



Jewelry
ジュエリー

品番 404122 JAN 4902498741228 入数 1個

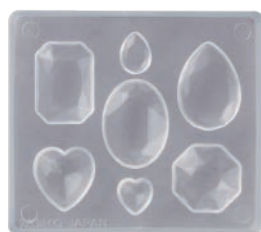

¥880(税込) ¥800(本体)

本体サイズ:W90×D12×H80mm
パッケージサイズ:W95×D17×H125mm
耐熱温度:70℃、耐冷温度:-20℃
材質:PP



サイズ

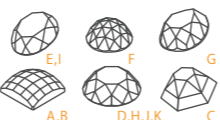
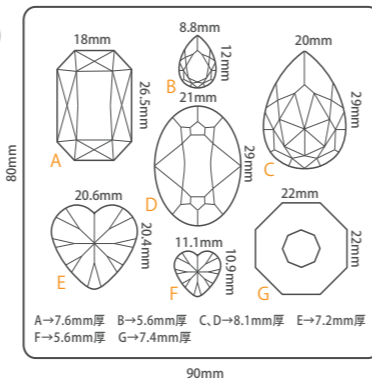

サイズ

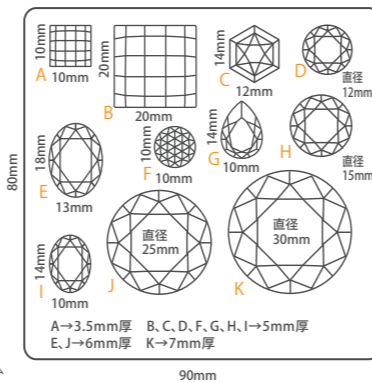

¥880(税込) ¥800(本体)

本体サイズ:W90×D12×H80mm
パッケージサイズ:W95×D17×H125mm
耐熱温度:70℃、耐冷温度:-20℃
材質:PP



Diamond cut
ダイヤモンド

品番 403049 JAN 4902498730499 入数 1個



¥880(税込) ¥800(本体)

本体サイズ:W90×D12×H80mm
パッケージサイズ:W95×D17×H125mm
耐熱温度:70℃、耐冷温度:-20℃
材質:PP



Snow Crystal
雪の結晶

品番 404187 JAN 4902498741877 入数 1個

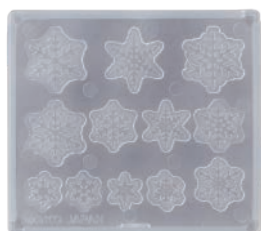

¥880(税込) ¥800(本体)

本体サイズ:W90×D12×H80mm
パッケージサイズ:W95×D17×H125mm
耐熱温度:70℃、耐冷温度:-20℃
材質:PP



サイズ

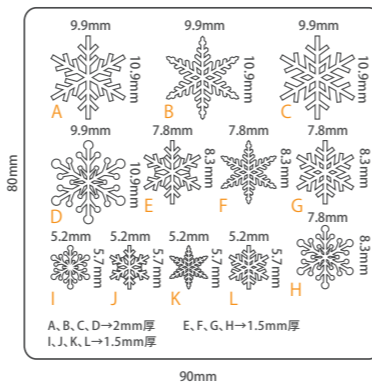

Fruit
フルーツ

品番 404118 JAN 4902498741181 入数 1個

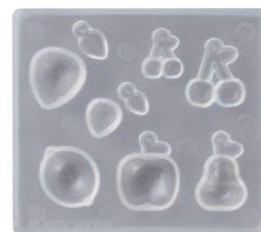

¥880(税込) ¥800(本体)

本体サイズ:W90×D12×H80mm
パッケージサイズ:W95×D17×H125mm
耐熱温度:70℃、耐冷温度:-20℃
材質:PP



サイズ

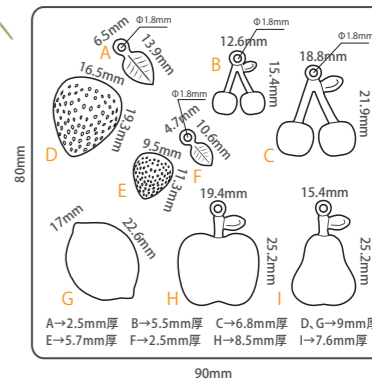

Dessert
デザート

品番 404120 JAN 4902498741204 入数 1個



¥880(税込) ¥800(本体)

本体サイズ:W90×D12×H80mm
パッケージサイズ:W95×D17×H125mm
耐熱温度:70℃、耐冷温度:-20℃
材質:PP



サイズ

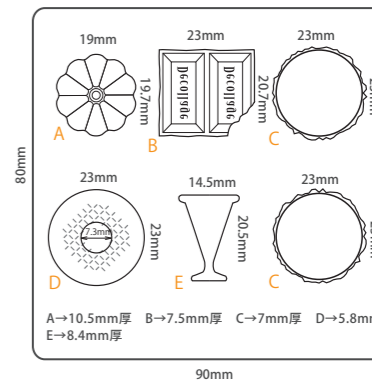

French Motif
フレンチモチーフ

品番 404121 JAN 4902498741211 入数 1個



¥880(税込) ¥800(本体)

本体サイズ:W90×D12×H80mm
パッケージサイズ:W95×D17×H125mm
耐熱温度:70℃、耐冷温度:-20℃
材質:PP



サイズ

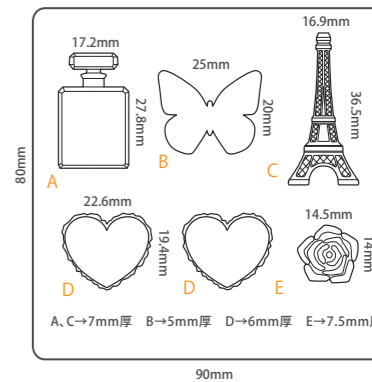

Soft mold series 願いを形に変換する魔法の器



Tag & Cube

タグ&キューブ | 品番 404175 | JAN 4902498741754 | 入数 1個



¥880(税込) ¥800(本体)

本体サイズ:W90×D12×H80mm
パッケージサイズ:W95×D17×H125mm
耐熱温度:70℃、耐冷温度:-20℃
材質:PP



サイズ

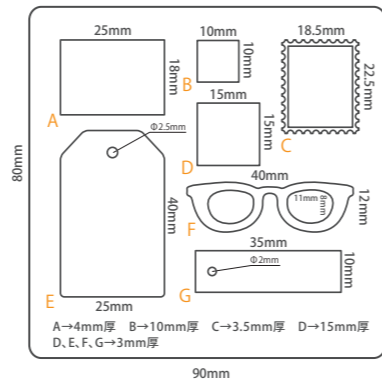

Bread

パン | 品番 404137 | JAN 4902498741372 | 入数 1個



¥1,320(税込) ¥1,200(本体)

本体サイズ:W108×D20×H97mm
パッケージサイズ:W115×D27×H145mm
耐熱温度:70℃、耐冷温度:-20℃
材質:PP



サイズ

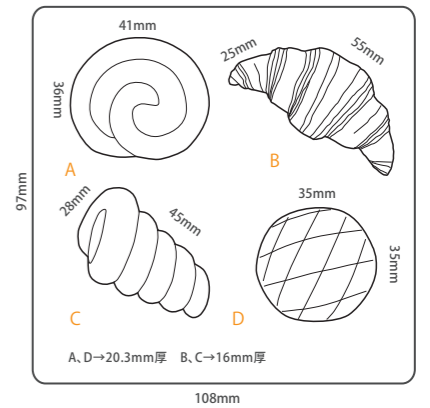

Plate & Frame

プレート&フレーム | 品番 404119 | JAN 4902498741198 | 入数 1個



¥880(税込) ¥800(本体)

本体サイズ:W90×D12×H80mm
パッケージサイズ:W95×D17×H125mm
耐熱温度:70℃、耐冷温度:-20℃
材質:PP



サイズ

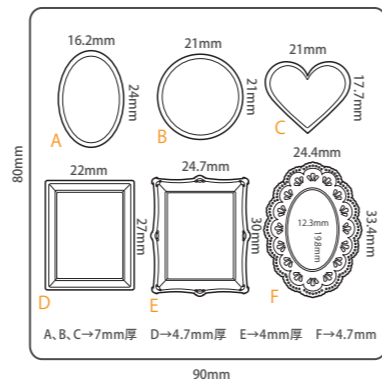

Donuts

ドーナツ | 品番 404140 | JAN 4902498741402 | 入数 1個

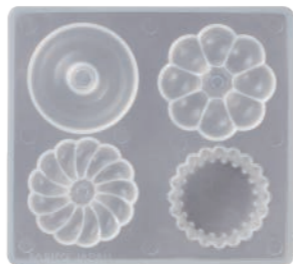

¥1,320(税込) ¥1,200(本体)

本体サイズ:W108×D20×H97mm
パッケージサイズ:W115×D27×H145mm
耐熱温度:70℃、耐冷温度:-20℃
材質:PP



サイズ

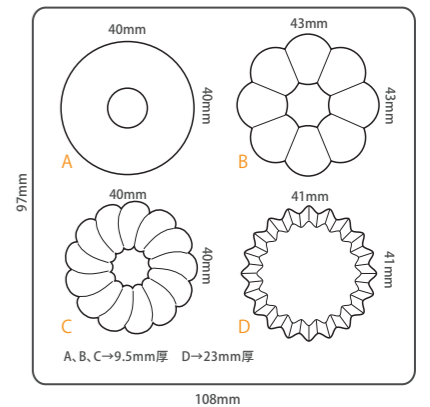

Alphabet Cursive Letters

アルファベット筆記体 | 品番 404188 | JAN 4902498741884 | 入数 1個

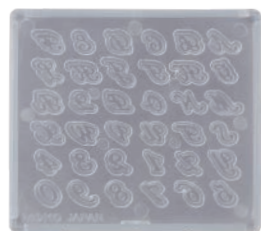

¥880(税込) ¥800(本体)

本体サイズ:W90×D12×H80mm
パッケージサイズ:W95×D17×H125mm
耐熱温度:70℃、耐冷温度:-20℃
材質:PP



サイズ

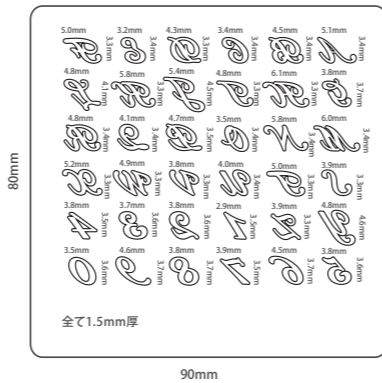

Sweet Sweets

スイーツ | 品番 404138 | JAN 4902498741389 | 入数 1個

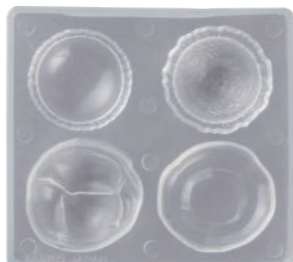

¥1,320(税込) ¥1,200(本体)

本体サイズ:W108×D20×H97mm
パッケージサイズ:W115×D27×H145mm
耐熱温度:70℃、耐冷温度:-20℃
材質:PP



サイズ

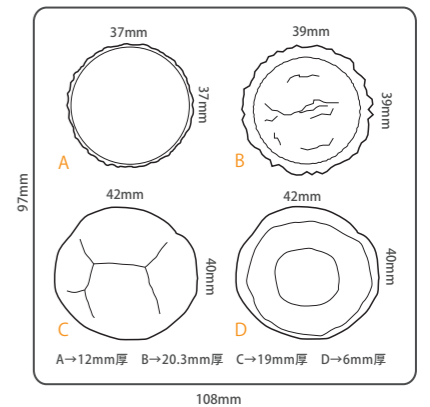

Soft mold series 願いを形に変換する魔法の器



Flower
フラワー

品番 JAN 入数
404139 | 4902498741396 | 1個



¥1,320(税込) ¥1,200(本体)

本体サイズ:W108×D20×H97mm
パッケージサイズ:W115×D27×H145mm
耐熱温度:70℃、耐冷温度:-20℃
材質:PP



サイズ

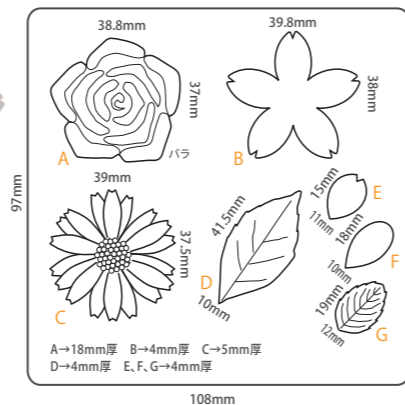

Alphabet
アルファベット

品番 JAN 入数
404117 | 4902498741174 | 1個



¥1,320(税込) ¥1,200(本体)

本体サイズ:W135×D12×H135mm
耐熱温度:70℃、耐冷温度:-20℃
材質:PP



サイズ

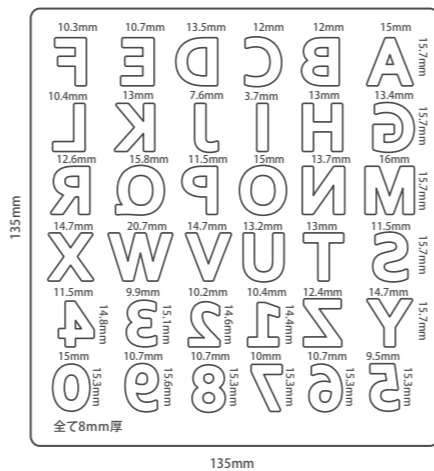

球体<12mm>の
商品ページ



Silicone Mold "Sphere" "Water Drop 3D"
シリコンモールド

レジンでほぼ球体ができるシリコンモールドと、美しい立体的な雫が作れるシリコンモールド。
よく伸びる特殊シリコンで取り出しやすく、一体型なのでスジが入らず綺麗な立体的な球体と雫が
作れます。

パイプを使えば
ドライフラワーや
パールなどを
封入できます◎



シリコンモールド
< 球体 12mm >

¥1,100(税込) ¥1,000(本体)

品番 JAN 入数
403267 | 4902498732677 | 1個

本体サイズ: W54×D15×H34mm
パッケージサイズ: W90×D16×H150mm
材質: シリコンゴム

シリコンモールド
< 球体 16mm >

¥1,540(税込) ¥1,400(本体)

品番 JAN 入数
403247 | 4902498732479 | 1個

本体サイズ: W63×D20×H39mm
パッケージサイズ: W120×D20×H165mm
材質: (本体)シリコンゴム / (パイプ)PVC

シリコンモールド
< 球体 20mm >

¥1,650(税込) ¥1,500(本体)

品番 JAN 入数
403248 | 4902498732486 | 1個

本体サイズ: W71×D25×H43mm
パッケージサイズ: W120×D25×H165mm
材質: (本体)シリコンゴム / (パイプ)PVC



シリコンモールド
< 雫 >

¥1,100(税込) ¥1,000(本体)

品番 JAN 入数
403268 | 4902498732684 | 1個

本体サイズ: W54×D18×H37mm
パッケージサイズ: W90×D19×H150mm
材質: シリコンゴム
耐熱温度: 200℃ / 耐冷温度: -50℃



Created by
キムラプレミアム

ヒートンを入れる『穴付き』と
『穴無し』の2タイプ!

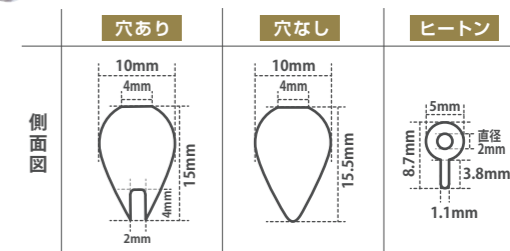

※レジンは多少収縮します (レジンの種類によって収縮率は変化します) ので、あくまで目安としてのサイズになります。

[使い方]



1 モールドの半分ほどの深さまで UV-LEDレジン星の雫を流し、パールビーズなどの好みの素材を入れる。



2 UV-LEDハンディライト(405nm)なら30秒、UVライト(365nm)なら2~5分程度照射し、硬化させる。(太陽光の場合は30分程度)



3 モールドの縁と同じ高さになるように上からレジンを入れ、照射し硬化させる。



4 ライトから取り出す際、硬化直後は熱いので、触れるぐらいに冷めてから丁寧にモールドから取り出し、完成。

Soft mold series 願いを形に変換する魔法の器



Silicone mold <Hydrangea>

シリコンモールド<アジサイ>

¥1,320(税込) ¥1,200(本体) | 品番 403287 | JAN 4902498732875 | 入数 1個

粘土やレジンで3サイズ(大・中・小)のアジサイ、花びら、葉を作ることができるシリコンモールドです。コーティング不要も不要で綺麗に型を抜くことができます。



本体サイズ: W80×H60×D5mm
パッケージサイズ: W120×H155×D6mm
材質: シリコンゴム

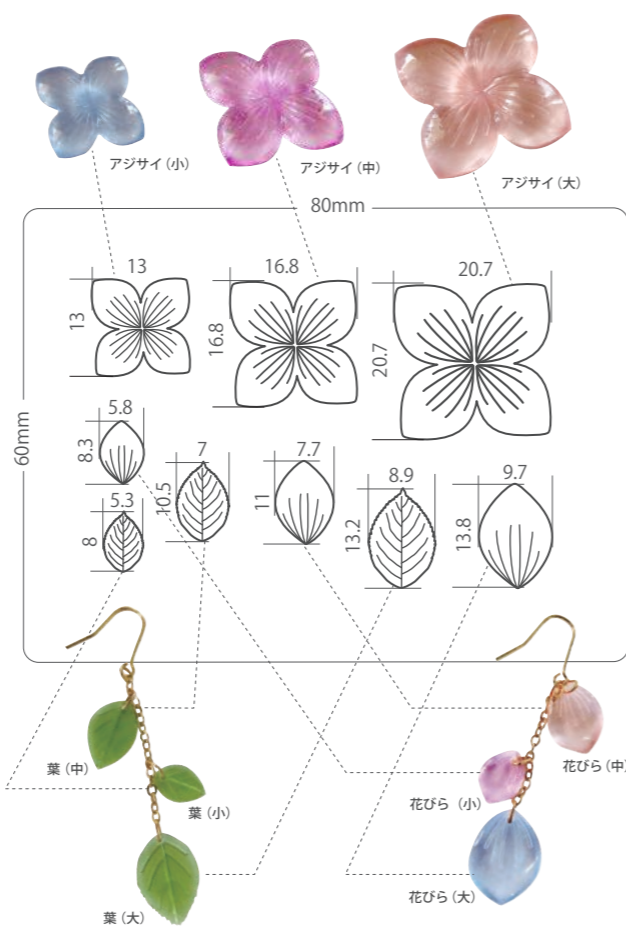

粘土での使い方



基本的にどの種類の粘土でもご使用いただけます。今回は樹脂粘土「モデナ」を使用しました。

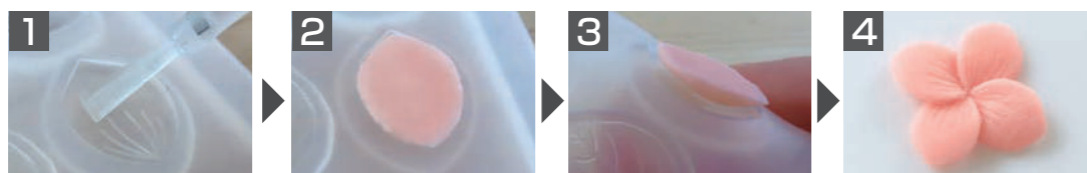

1 モールドオイル(別売り)を塗ります。

2 粘土を適量とり、モールドからはみ出ないように入れます。

3 後ろからそっと押し出し、取り出します。

4 花びらを4枚作り、ボンドなどで接着して、完成です。



Silicone mold <Flower Cabochon>

シリコンモールド<フラワーカボション>

¥1,320(税込) ¥1,200(本体) | 品番 403288 | JAN 4902498732882 | 入数 1個

粘土やレジンで、すずらん(立体・半立体)、葉、マーガレット、アジサイ、鳥が作れるシリコンモールドです(立体すずらはレジンのみ制作可能)。コーティング不要も不要で綺麗に型を抜くことができます。



本体サイズ: W80×H60×D10mm
パッケージサイズ: W120×H155×D11mm
材質: シリコンゴム

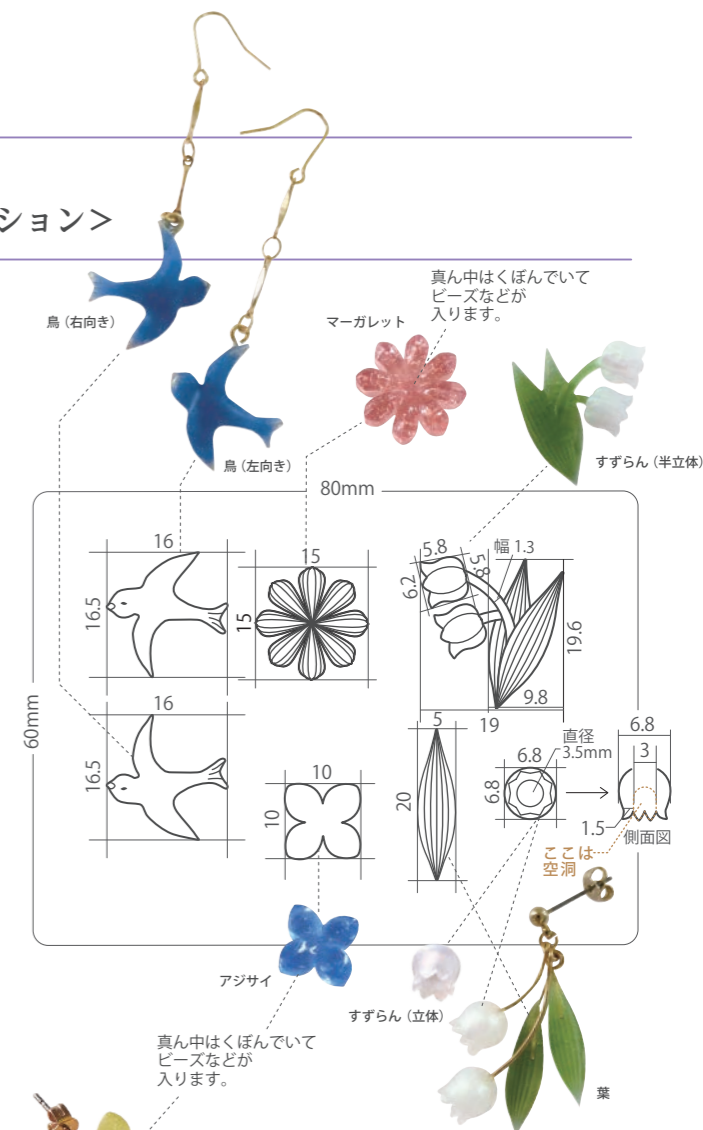

レジンでの使い方



硬化直後はレジンの反応熱により大変熱いです。少し熱を冷ましてから取り出すようお願いいたします。



1 お好きな色のカラーレジンを作ります。今回は宝石の雫「サーモンピンク」を使用しました。

2 モールドの上までレジンを少しずつ入れます。

3 ライトにて照射して完全硬化させます。

4 熱を少し冷ましてから後ろからそっと押し出し、取り出します。

Jewel Mold mini
ジュエルモールドミニ

¥715(税込) ¥650(本体) | 入数 各1個 | パッケージサイズ W95×D14×H110mm | 本体サイズ W50×D10×H40mm

レジン、ねんど用の抜き型。小さく、PP製なので柔らかく、型から抜きやすい。
 細部までこだわった美しく透明感のあるレジンジュエリーや
 かわいいねんどパーツが作れます。

透明樹脂の場合



型に透明樹脂を流し
 硬化したら後ろから
 押し出し外します。

ねんどの場合



モールドオイルを筆
 で塗ってから粘土を
 入れます。



created by
 M.D.A NAIL

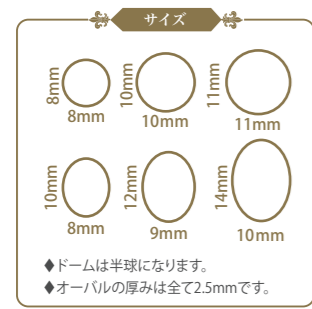

Simple Dome & Oval
シンプルドーム&オーバル

品番 JAN
 401007 | 4902498710071

耐熱温度:70℃、耐冷温度:-20℃
 材質:PP
 監修:M.D.A NAIL

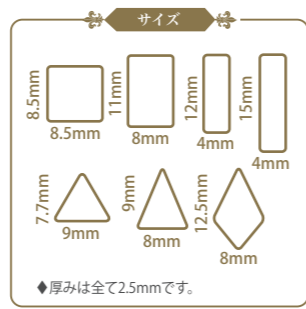

Simple Shape
シンプルシェイプ

品番 JAN
 401008 | 4902498710088

耐熱温度:70℃、耐冷温度:-20℃
 材質:PP
 監修:M.D.A NAIL

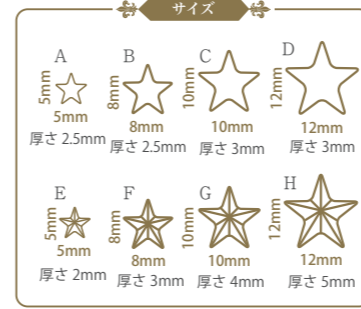

Star
スター

品番 JAN
 401012 | 4902498710125

耐熱温度:70℃、耐冷温度:-20℃
 材質:PP

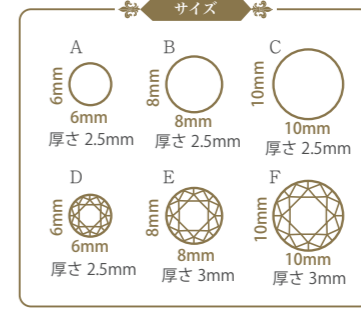

Jewelry cut circle
ジュエリーカット
サークル

品番 JAN
 401013 | 4902498710132

耐熱温度:70℃、耐冷温度:-20℃
 材質:PP

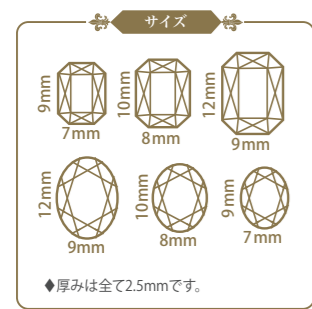

Jewelry cut Square & Oval
ジュエリーカット
スクエア&オーバル

品番 JAN
 401009 | 4902498710095

耐熱温度:70℃、耐冷温度:-20℃
 材質:PP
 監修:M.D.A NAIL



Jewelry cut Hexagon
ジュエリーカット
ヘキサゴン

品番 JAN
 401010 | 4902498710101

耐熱温度:70℃、耐冷温度:-20℃
 材質:PP
 監修:M.D.A NAIL

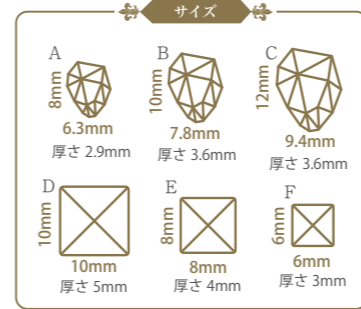

Stone
ストーン

品番 JAN
 401014 | 4902498710149

耐熱温度:70℃、耐冷温度:-20℃
 材質:PP

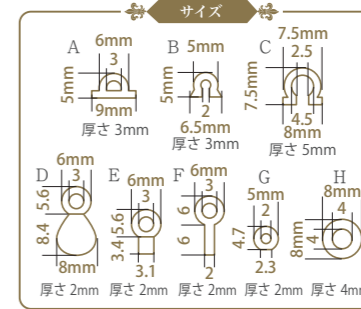

Parts
パーツ

品番 JAN
 401015 | 4902498710156

耐熱温度:70℃、耐冷温度:-20℃
 材質:PP

リボンストッパー + ゴム留めキャップ

ボタン足
 ゴム留め
 キャップ(小)
 ゴム留め
 キャップ(大)
 カン付き台座
 (丸)
 カン付き台座
 (角)
 ヒートン
 リボン
 ストッパー
 丸カン
 (平底)

*:created by キムラプレミアム

*:created by キムラプレミアム



Setting for Jewel Mold mini ジュエルモールドミニ専用 石座

ジュエルモールドミニの「ジュエリーカット ヘキサゴン」と「ジュエリーカット スクエア & オーバル」専用のカン付き石座。側面に穴があるので、紐やテグスを通すこともできます。他にはない当社オリジナルの石座です。



※製造上、商品により実際のサイズに誤差が出ることがあります。あらかじめご了承ください。
※石座Aの厚みは2.5mm、それ以外の厚みは全て3mmです。(ツメ除く)

ジュエリーカットヘキサゴンに対応 **¥198(税込) ¥180(本体)** | 入数 各1個 | パッケージサイズ W50×H90mm | カラー ゴールド | 材質 真鍮、金メッキ

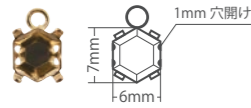

① 石座A
ヘキサゴン
7×8mm
に対応
品番 JAN
403020 4902498730208
本体サイズ:W6×H7mm

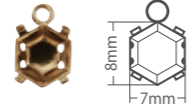

② 石座B
ヘキサゴン
8×9mm
に対応
品番 JAN
403021 4902498730215
本体サイズ:W7×H8mm

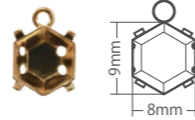

③ 石座C
ヘキサゴン
9×10mm
に対応
品番 JAN
403022 4902498730222
本体サイズ:W8×H9mm

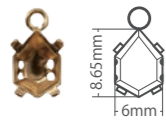

④ 石座D
ヘキサゴン
7×10mm
に対応
品番 JAN
403023 4902498730239
本体サイズ:W6×H8.65mm

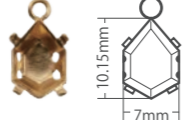

⑤ 石座E
ヘキサゴン
8×11mm
に対応
品番 JAN
403024 4902498730246
本体サイズ:W7×H10.15mm



⑥ 石座F
ヘキサゴン
9×13mm
に対応
品番 JAN
403025 4902498730253
本体サイズ:W8×H11.65mm

ジュエリーカットスクエア & オーバルに対応 **¥198(税込) ¥180(本体)** | 入数 各1個 | パッケージサイズ W51×H94mm | カラー ゴールド | 材質 真鍮、金メッキ

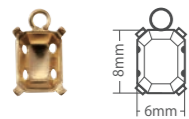

⑦ 石座G
スクエア
7×9mm
に対応
品番 JAN
403026 4902498730260
本体サイズ:W6×H8mm

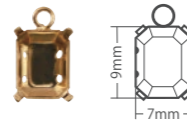

⑧ 石座H
スクエア
8×10mm
に対応
品番 JAN
403027 4902498730277
本体サイズ:W7×H9mm

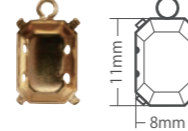

⑨ 石座I
スクエア
9×12mm
に対応
品番 JAN
403028 4902498730284
本体サイズ:W8×H11mm

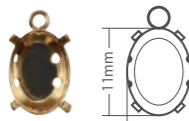

⑩ 石座J
オーバル
9×12mm
に対応
品番 JAN
403029 4902498730291
本体サイズ:W8×H11mm



⑪ 石座K
オーバル
8×10mm
に対応
品番 JAN
403030 4902498730307
本体サイズ:W7×H9mm



⑫ 石座L
オーバル
7×9mm
に対応
品番 JAN
403031 4902498730314
本体サイズ:W6×H8mm



1. 丸カンなどを使用して簡単にペンダントやピアス、イヤリングに。



2. 丸カン部分が不要な場合ニッパーなどで簡単に外せます。

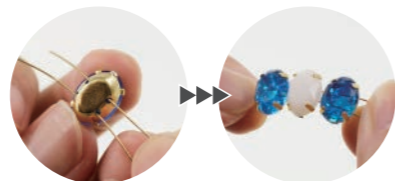

3. 側面の穴にワイヤーやテグスを通せば連結もできます。



Setting セッティング

¥352(税込) ¥320(本体) | 入数 各1個 | パッケージサイズ W50×D3×H105mm | カラー ゴールド | 材質 真鍮

シンプルで使いやすいアクセサリ制作用の台座です。



① シンプルラウンド
品番 JAN
404161 4902498741617



② シンプルダイヤ
品番 JAN
404162 4902498741624



③ シンプルスクエア
品番 JAN
404163 4902498741631



④ シンプルドロップ
品番 JAN
404164 4902498741648



Clear Button Set ボタン足

¥220(税込) ¥200(本体) | 品番 JAN 404178 4902498741785 | 入数 1個

パーツに貼り付けてアクセサリにアレンジできます。紫外線を透過するのでレジンでの接着が可能です。

【使い方】

硬化後のレジンパーツの裏側にボタン足を置き、レジンを固定します。



ボタンに



ヘアゴムに

本体サイズ



全体サイズ:Φ9mm
穴のサイズ:3mm

完全硬化した「UVレジン 太陽の雫」「UV-LEDレジン 星の雫」は洗濯が可能です。

※長時間水の中に入れておくことはできません。



内容:10個入
パッケージサイズ:W60×D3×H130mm
材質:PP



JEWEL LABYRINTH UV-LED Resin Technique & Recipe ジュエルラビリンス UV-LED レジン テクニック & レシピ

¥330(税込) ¥300(本体) | 品番 JAN 403059 4902498730598 | 入数 1冊

ジュエルラビリンスが贈る、UVレジンのテクニックが詰まった一冊。必要な道具から使い方まで、初心者の方でも安心してできるレシピが盛りだくさん!



道具の使い方を丁寧に解説!



かわいい作品のレシピも充実!



初めての人でもこんな作品が作れちゃう!



A5サイズ 40ページ



Silicone Mold Maker シリコンモールドメーカー

オリジナルの
ねんど型が
作れる！

¥2,200(税込) ¥2,000(本体) | 品番 404173 | JAN 4902498741730 | 入数 1個

柔らかく練りやすい粘土タイプの簡単型取り材です。
弾力があり、型抜きがしやすい仕上がりに。

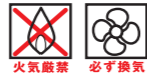

セット内容



パッケージサイズ: W100×D100×H75mm
容量: A材 100g, B材 100g

[使い方]



① ビニール手袋をし、A材とB材を同量(1:1)取り出します。

② A材とB材を合わせ、色が均一になるまで素早くよく混ぜます。

③ のし棒などで平らにした場所に原型を埋めます。混ぜ始めて約3分で硬化が始まります。

④ 約30分で完全硬化します。(硬化時間は作業時の温度湿度によって変化します。)

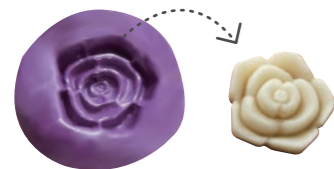

完全に硬化したら原型をゆっくりと取り出して、完成です。

原型の素材について

素材によって、型取り材と原型がぴったり、硬化不良になる場合があります。下記の表にて原型の素材をお確かめの上、ご使用ください。

- 石塑粘土、軽量粘土、樹脂粘土、レジン硬化物、PP、PE、PET、ABS、金属
- × シリコン

※型取りする前に、硬化テストを行なう事をお勧めします。



Decollage Coat デコラージュコート

¥506(税込) ¥460(本体) | 品番 404191 | JAN 4902498741914 | 入数 1個

紙・布用のコート材です。
紙は画面に、布は裏側から二度塗りしてレジン液の染み込みによる透けや変色を防ぎます。

[使い方]



紙の両面に隙間なくデコラージュコートを塗り、1時間程度自然乾燥させます。

クラフト紙の封入見本

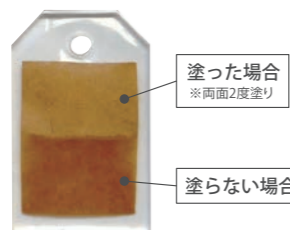

塗った場合
※両面2度塗り

塗らない場合

塗布したシートを台座などに使用する場合はコート面とレジンが剥がれやすくなる場合があります。



パッケージサイズ: W33×D33×H98mm
ボトルサイズ: φ30×H60mm
容量: 20ml



Clear Silicone Mold Gel クリアシリコン型取り材

オリジナルの
レジンの型が
作れる！

¥3,080(税込) ¥2,800(本体) | 品番 404172 | JAN 4902498741723 | 入数 1個

チューブタイプで使いやすい透明シリコンの型取り材です。
約24時間で硬化し、高精度な型取りが可能。
硬化後の強度も強く、透明なのでレジンの型として使用できます。



セット内容



原型の素材について

素材によって、型取り材と原型がぴったり、硬化不良になる場合があります。下記の表にて原型の素材をお確かめの上、ご使用ください。

- PP、PE、PET、ABS、樹脂粘土
- △ 軽量粘土、石塑粘土、ワックス、レジン樹脂
- ※シリコンの硬化阻害が起きる材質もありますので、事前に予備硬化チェックを行ってください。
- × 有機ゴム、PVC、粘着材を含む素材(硫黄、リン、窒素化合物、水、有機金属など)



パッケージサイズ: W55×D25×H194mm
容量: A材 50g, B材 50g

[使い方]

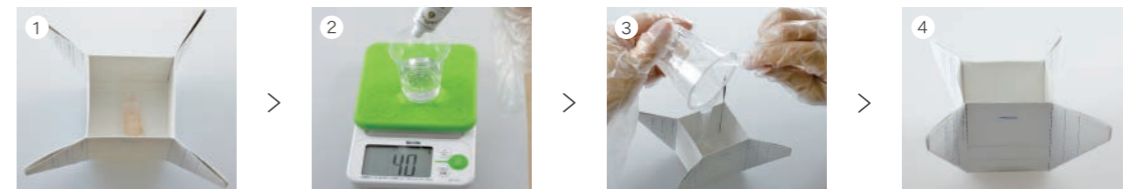

① 型取りボックス(紙コップでも可)に原型の平らな面を下にして、中に入れます。

② はかりにコップを置き、(主材A)と(硬化材B)を同量(1:1)入れます。

③ スパチュラでよく練り混ぜ、①に原型が覆いかぶさるまで流し込みます。

④ 24時間自然乾燥させます。※約30分で硬化が始まります。

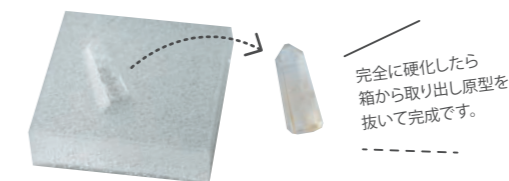

完全に硬化したら箱から取り出し原型を抜いて完成です。



Paper Box For Clear Silicone Mold Gel シリコン用型取りボックス

¥418(税込) ¥380(本体) | 品番 404179 | JAN 4902498741792 | 入数 1個

クリアシリコン型取り材専用ボックス。
原型のサイズに合わせて3サイズの箱が作れます。

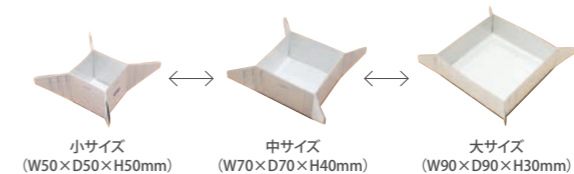

① サイズを決め、ボックスに記載されている指示にしたがって折ります。

② 両面テープを貼り付けます。

③ 両面テープの剥離紙をはがし、組み立てます。



パッケージサイズ: W160×D3×H195mm
内容: 型取りボックス 3枚+両面テープ12枚
耐熱温度: 70~80℃



Swal Decal
転写シール

¥660(税込) ¥600(本体) | パッケージサイズ W100×H173mm | 本体サイズ W90×H120mm | 入数 1個

擦って絵柄を移せるシール。転写させたり、封入やパーツ作りなどレジン作品で色々な使い方ができます。

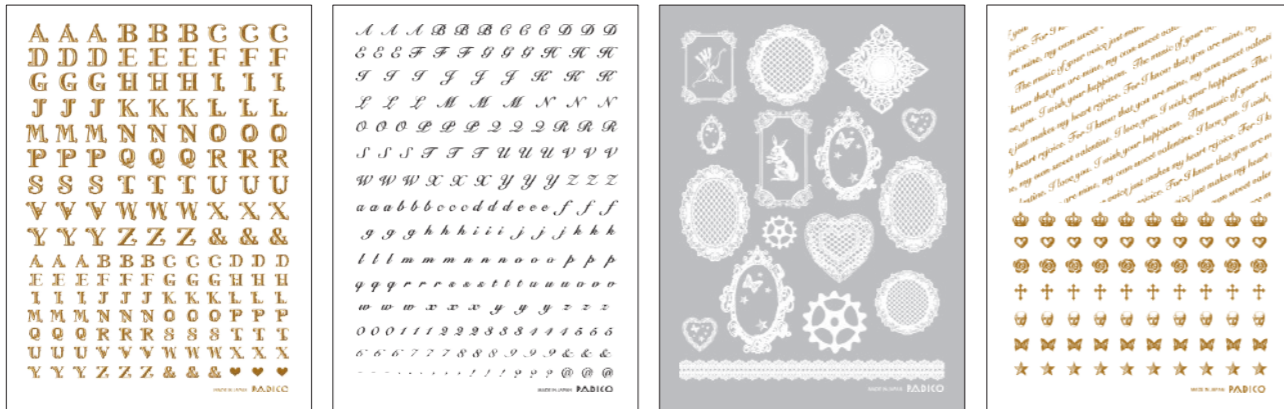

① アルファベット大文字

品番 JAN
404141 | 4902498741419 |
カラー:ゴールド

② アルファベット筆記体

品番 JAN
404142 | 4902498741426 |
カラー:ブラック

③ レース

品番 JAN
404143 | 4902498741433 |
カラー:ホワイト

④ 7つの願い

品番 JAN
404144 | 4902498741440 |
カラー:ゴールド

[使い方]

転写する

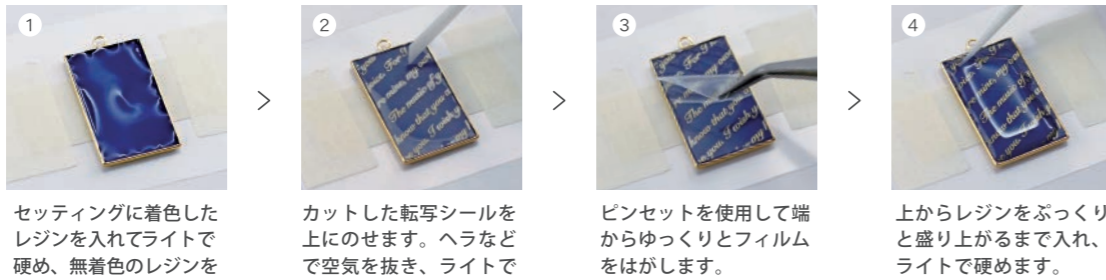

1 セッティングに着色したレジンを入れてライトで硬め、無着色のレジンで全体に薄く入れます。

2 カットした転写シールを上のにせます。ヘラなどで空気を抜き、ライトで硬めます。

3 ピンセットを使用して端からゆっくりとフィルムをはがします。

4 上からレジンをおぼくりと盛り上がるまで入れ、ライトで硬めます。

封入する



1 モールドの半分くらいまでレジンを入れ硬化し、さらに少量入れて切った転写シールを裏向きで入れます。

2 一度ライトで硬め、さらに転写シールが埋まるまでレジンを入れてライトで硬めます。

3 その上から着色したレジンをもールドの上まで入れ、ライトで硬めます。

パーツにする

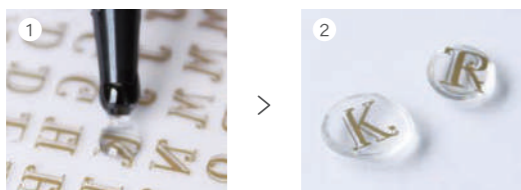

1 接着面にレジンを塗ります。

2 紫外線でレジンを硬めれば絵柄ごとレジンがはがれ、パーツが作れます。

レース使い方

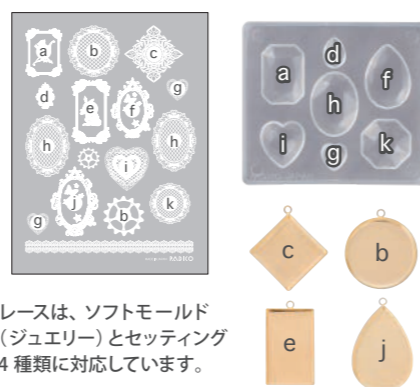

レースは、ソフトモールド(ジュエリー)とセッティング4種類に対応しています。



Metal Seal [Silver Black]
メタルシート ブラック×シルバー

¥550(税込) ¥500(本体) | 品番 JAN
404145 | 4902498741457 | 入数 1個

レジンや粘土など、シールが貼れる素材ならなんでも金属風に仕上げる事ができるメタルシートです。メタルシートを作品に貼り、メラミンスポンジで削るだけ。作品の凹凸が浮かびあがってアンティークな仕上がりになります。



ブラックを削ると、下からシルバーが浮き出て立体感がでます。



本体サイズ:W120×H150mm
パッケージサイズ:W130×D10×H185mm



[使い方]



1 貼り付けたい作品と、作品のサイズに切ったメタルシートを用意します。

2 作品にメタルシートを貼り付けます。細かい部分はスティックで、隙間は上から重ねて貼り合わせます。

3 全体にメタルシートを貼り付けます。

4 スポンジに水を含ませて軽く絞り、メタルシートをこすると黒い部分が削れてシルバーが出てきます。

5 お好みの仕上がりになるまで全体をこすります。

金属風アクセサリのできあがり

家の小物をもっと素敵なメタリックに

ただの写真立てがオリジナルのフォトフレームに

レジンにもその他の素材にも

DOLL

ドール

自分だけのドールを作るドールキット。
ドールはもう一人の自分。
小さな自分は夢を見る。
夢に見たその子を、あなたの手で作り出して。



created by みつばち@BabyBee(蜂蜜)
outfit by SILVER BUTTERFLY

ドールフィニッシャー
<胡粉>の
商品ページ



Doll Finisher [Gofun/Clear] ドールフィニッシャー

粘土人形やモデリングキャスト人形を、美しい肌に変える人形用仕上げ材。
ドールフィニッシャーを重ね塗りに絵具でメイクしても、市販のペインティングオイルを使えば、
拭き取って修正することができます。



胡粉 100ml
¥880(税込) ¥800(本体)
品番 JAN 入数
303213 4902498832131 1個
容量：100ml
色：白
パッケージサイズ：Φ51×H83mm



透明ツヤ消し 100ml
¥880(税込) ¥800(本体)
品番 JAN 入数
303214 4902498732141 1個
容量：100ml
色：透明
パッケージサイズ：Φ51×H83mm



胡粉 300ml
¥1,760(税込) ¥1,600(本体)
品番 JAN 入数
303215 4902498732158 1個
容量：300ml
色：白
パッケージサイズ：Φ70×H92mm



モデリングキャスト
<1kg>の
商品ページ

Modeling Cast モデリング・キャスト

強度のある球体関節人形やレリーフ、小物などを焼かずに作れる泥しよう粘土。
石膏型に流し込み自然乾燥させるだけで、質感・強度・軽さが出ます。
丈夫なので、布や紙、ねんど作品のコーティング剤としても使用できます。



※鑄込み型は石膏型のみです。
シリコーン製の型は使用できません。



モデリングキャスト1kg ¥1,650(税込) ¥1,500(本体) 品番 JAN 入数 909013 4902498790134 1個	モデリングキャスト3kg ¥4,675(税込) ¥4,250(本体) 品番 JAN 入数 909014 4902498790141 1個	モデリングキャスト6kg ¥7,975(税込) ¥7,250(本体) 品番 JAN 入数 909015 4902498790158 1個
--	--	--



【使い方】



バンド掛けした石膏型に、モデリング・キャストを一定の速度で途切れないよう、少し高め的位置から一気に流し込みます。



石膏型に目一杯入れた様子。

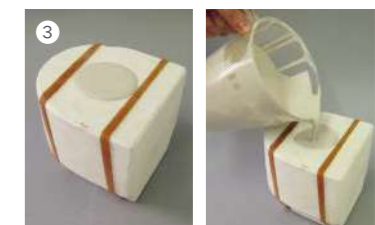

モデリング・キャストが石膏型に吸収され、注ぎ口が深く沈みこんできたら再びモデリング・キャストを注ぎ足します。



お好みの厚みに着肉したら、徐々に石膏型を傾けながら、余分なモデリング・キャストを流し出します。



注ぎ口のモデリング・キャストが硬くなり、鑄込み口に薄く隙間ができたなら脱型のタイミングです。



無理をせずゆっくりと型を開けます。強引に開けると、中のモデリング・キャストが壊れてしまう可能性があるため慎重に。



Point1
未乾燥時に、補修・変形・バリ取りがカンタンにできる！
※乾燥した場合は、加工したい部分のみ水で濡らしてください。



Point2
完全に乾燥したあとは、ヤスリで磨くとなめらかな仕上がりに！



Point3
補修材、補強材としても使用でき、大変丈夫です。



Rayon Doll Hair レーヨン製 ドールヘア

¥990(税込) ¥900(本体) | 入数 1個 | 容量 50g

ドール用のウィッグを制作したり、頭に直接貼り付けて使用します。
繊維が細く柔らかいので、小さいサイズのお人形に適しています。
染料や紅茶で簡単に染められ、ドライヤーやホットカーラー、コテなどでセットできます。

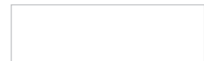

① ホワイト(生成)

品番 JAN
730031 | 4902498700317



② ゴールド

品番 JAN
730032 | 4902498700324



③ アッシュブラウン

品番 JAN
730033 | 4902498700331



④ ダークブラウン

品番 JAN
730034 | 4902498700348



⑤ ブラック

品番 JAN
730035 | 4902498700355



容量：50g



Doll Face Brush ドール絵付け用筆

ビスクドールや粘土人形など、ドールの絵付けに最適な筆です。



① DR-6 シェダー

¥880(税込) ¥800(本体) | 品番 入数 穂丈 穂幅
505317 | 1個 | 4mm | 2.3mm

② DR-1 アイラッシュライナー

¥770(税込) ¥700(本体) | 品番 入数 穂丈 穂幅
505312 | 1個 | 12mm | 1mm

③ DR-2 アイブロウブラシ

¥770(税込) ¥700(本体) | 品番 入数 穂丈 穂幅
505313 | 1個 | 15mm | 1.5mm

④ DR-3 リップブラシ

¥770(税込) ¥700(本体) | 品番 入数 穂丈 穂幅
505314 | 1個 | 10mm | 3mm

⑤ DR-4 チークブラシ(小)

¥1,650(税込) ¥1,500(本体) | 品番 入数 穂丈 穂幅
505315 | 1個 | 22mm | 12mm

⑥ DR-5 チークブラシ(大)

¥1,870(税込) ¥1,700(本体) | 品番 入数 穂丈 穂幅
505316 | 1個 | 28mm | 15mm



Yoshida's BJD Book I 吉田式 I 球体関節人形制作技法書

¥2,933(税込) ¥2,667(本体) | 品番 ISBN 入数
992104 | 9784894254602 | 1冊

出版社：ホビージャパン



Yoshida's BJD Book II 吉田式 II 球体関節人形指導書

¥2,970(税込) ¥2,700(本体) | 品番 ISBN 入数
992105 | 9784798607825 | 1冊

出版社：ホビージャパン



China paint チャイナペイント

¥770(税込) ¥700(本体)

チャートの見方

原色 1度塗り
原色 2度塗り

ビスクドールの絵付け用に調色された絵具です。
メデュームでチャイナペイントを溶き、730~800℃で焼成して使用します。



① マニキュアホワイト

品番 入数 容量
730010 | 1個 | 3g

② シルキーブラック

品番 入数 容量
730012 | 1個 | 3g

③ ミスティパープル

品番 入数 容量
730003 | 1個 | 3g

④ クラシックレッド

品番 入数 容量
730009 | 1個 | 3g

⑤ ハーフピンク

品番 入数 容量
730004 | 1個 | 3g

⑥ フレンチチークブラッシュ

品番 入数 容量
730006 | 1個 | 3g

⑦ ピーチメロン

品番 入数 容量
730007 | 1個 | 3g

⑧ コットンキャンディ

品番 入数 容量
730005 | 1個 | 3g

⑨ オレンジレッド

品番 入数 容量
730008 | 1個 | 3g

⑩ ダークアボカド

品番 入数 容量
730014 | 1個 | 3g

⑪ ダークブラウン

品番 入数 容量
730013 | 1個 | 3g

⑫ グロスフラックス

品番 入数 容量
730011 | 1個 | 3g



Medium メデューム

¥550(税込) ¥500(本体)

粉末のチャイナペイントに混ぜて使用する溶き液です。
ビスクドールの地肌など広域を絵付けするときに使用する
「メデュームエリア」と、眉や睫毛など、線を描くときに使用する
「メデュームライン」の2種類があります。



① メデュームエリア用

品番 入数 容量
730001 | 1個 | 30ml

② メデュームライン用

品番 入数 容量
730002 | 1個 | 30ml



Mica Powder マイカパウダー

¥264(税込) ¥240(本体) | 品番 入数 容量
730036 | 1個 | 30g

粘土の離型用パウダーです。
石膏型やプラスチック型の表面に筆などで薄くのばすと、
型抜きがしやすくなります。



Clay Board
粘土板

¥770(税込) ¥700(本体) | 品番 303605 | JAN 4902498736057 | 入数 24枚

板の端の縦と横にメモリがついた便利な粘土板です。
プラスチック製なので汚れが付きにくく、お手入れが簡単です。



50mm間隔の格子状グリッドと円状グリッドが付いています。

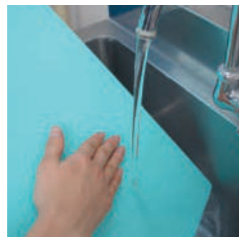

プラスチック製で汚れが付きにくくお手入れが簡単です。

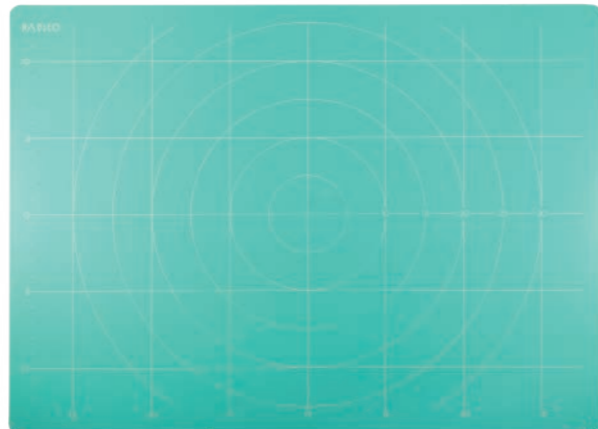

サイズ:W380×H280mm
材質:PP

Acrylic Art Presser
アートプレッサー

¥1,650(税込) ¥1,500(本体) | 品番 303593 | JAN 4902498735937 | 入数 1個

粘土をプレスして均一にしたり、上下に動かして棒状にするなど、いろいろな用途に使えます。

均一に平らにしたり
均一に伸ばしたり
するのに最適!

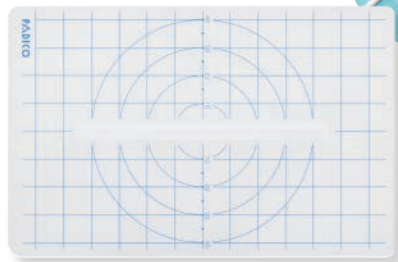

サイズ:W140×H90mm
材質:透明アクリル製

Presso Sheet
プレッソシート

¥220(税込) ¥200(本体) | 品番 303592 | JAN 4902498735920 | 入数 1個

粘土を挟むと薄く伸ばすことができるシートです。



内容:4枚入
サイズ:W163×H231mm

Plaster Leaf Mold
葉型 柿

¥1,320(税込) ¥1,200(本体) | 品番 202980 | JAN 4902498729806 | 入数 1個

リアルな葉脈が表現できます。柿の他に、バラ・さざんか・都忘れ・シクラメン・キク・ポピー・あじさいなどの葉がつかれます。

サイズ:W95×H170mm
材質:樹脂石膏



さざんか

バラ

シクラメン

キク

Clay Spatula
へらシリーズ

Wood Spatula 3 pieces set
木製べら3本組

¥550(税込) ¥500(本体) | 品番 202725 | JAN 4902498727253 | 入数 1セット

切る・なめす・線や印をつける・模様をつけるなど、様々な使い方ができる定番のへらの詰め合わせセットです。
土ねんどや石塑ねんどの加工に最適◎



長さ:160mm

Clay Spatula 3 pieces Set
ねんどべら3本セット

¥220(税込) ¥200(本体) | 品番 202501 | JAN 4902498725013 | 入数 1セット

丈夫なねんどべら3本セット。
プラスチック製なので汚れが付きにくく、お手入れも簡単です。



長さ:160mm

Wire End Spatula Set
かきべら3本組

¥770(税込) ¥700(本体) | 品番 202724 | JAN 4902498727246 | 入数 1セット

器を作る際に中のねんどをかき出したり表面を削ったりする際に使います。
刃はステンレスで錆びにくく汚れもつきにくいので、お手入れが簡単。



長さ:155mm

Mold Smoother
のし棒とたたら板

¥770(税込) ¥700(本体) | 品番 202726 | JAN 4902498727260 | 入数 1セット

板の厚みを利用して、粘土を均等な厚さに伸ばすことができます。
小さなスペースで作業でき、手軽に収納できます。
土ねんどや石塑ねんどの加工に向いています。

粘土を均一の厚さで伸ばすことができます。



棒サイズ:Φ20×長さ200mm
板サイズ:厚さ5mm×長さ200mm

Press Bar / Mini Press Bar
のし棒・ミニのし棒

粘土を薄くのばす際に使います。中は空洞で軽く、表面は細かいスジ加工がされているので粘土が附着しにくい。
非常に細かい筋なので、粘土表面は滑らかに仕上がります。

のし棒

¥495(税込) ¥450(本体)

品番 303623 | JAN 4902498736231 | 入数 1個

サイズ:Φ30×長さ360mm
材質:PP

ミニのし棒

¥308(税込) ¥280(本体)

品番 404492 | JAN 4902498744922 | 入数 1個

サイズ:Φ30×長さ180mm
材質:PP

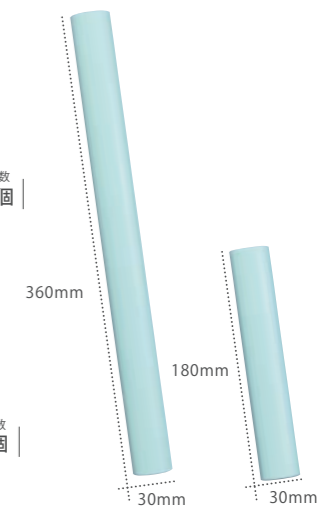

360mm

180mm

30mm

30mm

Clay Spatula
カッタシリーズ

Stainless Scissors Small
ステンレスハサミ 小

¥825(税込) ¥750(本体)
品番 202945 JAN 4902498729455 入数 1個

手芸用のハサミ。刃先が薄く尖っている
ので、小回りがきき、断面の歪みを抑え
ます。

長さ:110mm



Stainless Scissors Large
粘土用ステンレスハサミ

¥990(税込) ¥900(本体)
品番 303421 JAN 4902498734213 入数 1個

刃先が薄く鋭い、高級ステンレスハサミ
です。多少厚みのある粘土を切っても切
り口が曲がったり、斜めになることがあ
りません。

長さ:135mm



2 Blade Knife
粘土専用カッター

¥715(税込) ¥650(本体)
品番 303585 JAN 4902498735852 入数 1本

粘土をきれいにカットしたり、細部
の模様を付けるのに使います。

長さ:167mm



Stainless Craft Rod
ステンレス細工棒

¥990(税込) ¥900(本体) 品番 303407 JAN 4902498734077 入数 1本

ねんどをなじませたりそぎ落とししたり、
穴を開けるなど粘土造形に必要な作業が
一本でできます。



Fluorine Roll Bar 2mm
丸棒

¥990(税込) ¥900(本体) 品番 303590 JAN 4902498735906 入数 1本

粘土の花びらや葉の成形に最適。
フッ素樹脂加工してあるため、粘土が
棒に付きません。
適度な重みで手に馴染みやすいです。



Plastic Turntable / Spare Table
回転台・ターンテーブル

滑らかに回転するプラスチック製の作品制作用回転台です。



回転台はストッパー付き
で回転・停止も簡単にで
きます。

芯材になるアルミ線・針金
などは、裏面でねじり、固
定することができます。



回転台
¥2,970(税込) ¥2,700(本体)
品番 303601 JAN 4902498736019 入数 1個
耐荷量:約3kg
サイズ:Φ250×H30mm

ターンテーブル(皿部分のみ)
¥1,100(税込) ¥1,000(本体)
品番 303602 JAN 4902498736026 入数 1個
耐荷量:約3kg
サイズ:Φ250×H30mm

Feather Texture Brush
7本針

¥715(税込) ¥650(本体) 品番 404472 JAN 4902498744724 入数 1本

粘土の表面に質感を出したいときに使います。
滑り止め付きのグリップで握りやすく、
棒の先が金属製のブラシ状になっています。



Plastic Rod 2pcs Set
プラ細工棒2本セット

¥1,100(税込) ¥1,000(本体) 品番 202946 JAN 4902498729462 入数 1セット

クレイフラワーやスイーツ作品のパーツ
成形など、細かい作業で幅広く使うこ
ができる、丈夫で軽いプラスチック製の
細工棒です。



BOOK - クラフトをもっと楽しめるアイディアブック -

書籍



2021年4月現在 PADICO取扱い書籍

※掲載商品は予告なく内容、価格等を変更する場合があります。
あらかじめご了承ください。
※本誌の無断複製・転記を禁じます。



ねんどクッキングBOOK

¥1,485(税込) ¥1,350(本体)

品番 ISBN
303073 | 9784528023024 |

出版社：日東書院本社
著者：はっとりみどり



軽量粘土で作るかわいいペンギン

¥1,540(税込) ¥1,400(本体)

品番 ISBN
303072 | 9784416620335 |

出版社：誠文堂新光社
著者：ヨシオミドリ



ふわふわシャカシャカ
さわって楽しいフェイクスイーツ

¥1,760(税込) ¥1,600(本体)

品番 ISBN
303060 | 9784766132410 |

出版社：グラフィック社
著者：氣仙えりか 監修



ねんどで作る
ナチュラルシックなブローチ186

¥1,650(税込) ¥1,500(本体)

品番 ISBN
303069 | 9784416619827 |

出版社：グラフィック社
著者：fuji-gallery



リアルなのにかわいい！
樹脂粘土で作るミニチュアフードの
アクセサリ

¥1,485(税込) ¥1,350(本体)

品番 ISBN
304035 | 9784309286761 |

出版社：河出書房新社
著者：すまいる*工房 びん



ちよび子の
ミニチュアフードBook

¥1,100(税込) ¥1,000(本体)

品番 ISBN
304024 | 9784834742671 |

出版社：ブティック社
著者：ちよび子



軽量ねんどでちょこっとアレンジ
はじめてのナチュラル雑貨

¥509(税込) ¥463(本体)

品番 JAN
403264 | 4902498732646 |

出版社：株式会社バジコ



改訂版 ちよび子の
ミニチュアフードレシピ

¥1,069(税込) ¥972(本体)

品番 ISBN
304011 | 9784834743715 |

出版社：ブティック社
著者：ちよび子



あやべこの
粘土で作るプチかわスイーツ

¥1,430(税込) ¥1,300(本体)

品番 ISBN
304037 | 9784074430231 |

出版社：主婦の友社
著者：あやべこ



樹脂粘土でつくるころんと可愛い
和菓子アクセサリ

¥1,320(税込) ¥1,200(本体)

品番 ISBN
304021 | 9784528020474 |

出版社：日東書院
著者：desico / un from home



樹脂粘土でつくる
ミニチュアCafeごはん

¥1,430(税込) ¥1,300(本体)

品番 ISBN
304034 | 9784529056540 |

出版社：日本ヴォーグ社
著者：fraise



レジンで描く
小さな世界のアクセサリ

¥1,320(税込) ¥1,200(本体)

品番 ISBN
304013 | 9784528011663 |

出版社：日東書院
著者：mika



レジンで作る
情景アクセサリ

¥1,210(税込) ¥1,100(本体)

品番 ISBN
303076 | 9784834780307 |

出版社：ブティック社



レジンで作る
幻想アクセサリ

¥1,222(税込) ¥1,111(本体)

品番 ISBN
303063 | 9784834748727 |

出版社：ブティック社
著者：地球屋/双月堂twin Crescents★
/hana*festival/空色風船物語*
BlueLily/CANDY COLOR TICKET



魔法雑貨の作り方
魔法使いの秘密のレシピ

¥2,090(税込) ¥1,900(本体)

品番 ISBN
303065 | 9784798618562 |

出版社：ホビージャパン
著者：魔法アイテム錬成所



基本からよくわかる
レジンのアクセサリ

¥1,485(税込) ¥1,350(本体)

品番 ISBN
303067 | 9784529059640 |

出版社：日本ヴォーグ社
著者：くらげ雑貨店/キムラプレミアム
xxPsychexx/地球屋/ArtRier



毎日を、自分らしくよそおう
手作りアクセサリ DELUXE!

¥1,540(税込) ¥1,400(本体)

品番 ISBN
304033 | 9784023331983 |

出版社：朝日新聞出版



手作りアクセサリ
LESSON BOOK

¥1,540(税込) ¥1,400(本体)

品番 ISBN
304029 | 9784023331402 |

出版社：朝日新聞出版



ジュエルラピリス
UV-LEDレジンテクニック&レシピ

¥330(税込) ¥300(本体)

品番 JAN
403059 | 4902498730598 |

出版社：株式会社バジコ



かんたんなおしゃれにできる！
レジン魔法のテクニックBOOK

¥1,650(税込) ¥1,500(本体)

品番 ISBN
304038 | 9784309287300 |

出版社：河出書房新社
著者：a.k.b.



a.k.b.のいちばんわかりやすい
UVレジン教室

¥1,650(税込) ¥1,500(本体)

品番 ISBN
304030 | 9784309286303 |

出版社：河出書房新社
著者：a.k.b.



UVレジン
アクセサリー辞典140

¥1,540(税込) ¥1,400(本体)

品番 ISBN
304032 | 9784791626557 |

出版社：西東社
著者：Happy Resin、くらげ雑貨店、
みちくさアートラボ



はじめてでも簡単！
本物お花のUVレジンアクセサリ

¥1,320(税込) ¥1,200(本体)

品番 ISBN
304023 | 9784529055956 |

出版社：日本ヴォーグ社
著者：くらげ雑貨店



プリザーブドフラワーをとりこめた
レジンのフラワーアクセサリ

¥1,540(税込) ¥1,400(本体)

品番 ISBN
304026 | 9784529121298 |

出版社：文化出版局
著者：折田さやか (SARAH GAUDI)



キムラプレミアムの
UV&LED
レジン使いこなしBOOK

¥1,430(税込) ¥1,300(本体)

品番 ISBN
304036 | 9784074315109 |

出版社：主婦の友社
著者：キムラプレミアム



詳しい写真解説つき！
UVレジンとプラバンの
可愛いアクセサリ120

¥1,078(税込) ¥980(本体)

品番 ISBN
304025 | 9784074183371 |

出版社：主婦の友社
著者：キムラプレミアム



UVレジンの
簡単アクセサリ100

¥1,078(税込) ¥980(本体)

品番 ISBN
304014 | 9784074110681 |

出版社：主婦の友社
著者：キムラプレミアム



最新の情報がすぐわかる！ パジコ公式サイト

スマートフォンやタブレットにも対応。
パジコの製品情報から、製品を活かしたレシピ、作り方がわかる動画など幅広く掲載。企画やイベント情報など、パジコの全てが集結しているサイトです。まずはココをチェック！



パジコの製品の特徴や使い方などがしっかりと掲載されています。



商品についてよくあるご質問にお答えしています。



製品を活かしたレシピや動画の掲載をしています。

www.padico.co.jp

パジコ公式サイト▶▶



www.padico.co.jp/en/

海外ユーザー向け英語サイト▶▶
Scan here for English.



レジンがわかると嬉しいテクニックや
ビジュアルで振り返るレジンの歴史が掲載！

ジュエルラビリンスのブランドサイト
www.jewellabyrinth.jp/



2012年からのパジコのレジンギャラリー。



LABO. ではレジンのテクニックのご紹介。

PADICO
教育教材総合サイト

www.padico-school.jp/



学校向けのパジコ
製品や作り方動画
を掲載▶



パジコの
介護レクリエーション
rec.padico.co.jp/



介護レクで使える
レシピや動画を
多数掲載▶



パジコ公式



パジコ公式 Youtube。
新商品の紹介 PV や、製品の使い方やテクニック、
素敵な作品の作り方などをアップしています！

PADICO

チャンネル登録して
最新動画をチェック！▶▶



Follow us!

LINE 公式アカウント はじめました

Point 1
新商品・イベント情報
のお知らせ

パジコの新商品情報やイベント出展の
お知らせをいち早くお届け！



最新レシピ・動画を配信！新商品の使い方を分かり
やすく紹介した動画や可愛いレシピが盛り沢山！

Point 2
レシピ・動画を配信

LINE の友達追加から ID 検索または、
QR をスキャンして登録！



ID: padico



@PADICO_JP



@PADICOpadico



@jewellabyrinth





Top □ 宇野 亞喜良

1934年、愛知県生まれ。日本を代表するイラストレーター、グラフィックデザイナー。キュレーター、舞台美術、芸術監督なども務める。
日宣美特選、日宣美会員賞、講談社出版文化賞さしえ賞、日本絵本賞、読売演劇大賞選考委員特別賞などを受賞。
1999年紫綬褒賞、2010年旭日小綬章受賞。



P3 □ 馬原 真弓

武蔵野美術短大卒。服飾デザイナーとして勤務。退職後、エコール・ド・シモンで人形制作を始める。十数年のブランク後、アートファクトリーで所由紀子先生に師事。唯美主義やラファエル前派の「絵画の美」と趣味のバレエやヨガで体感した「動きの美しさ」を融合させた人形作りを目指しています。

[blog] <http://ameblo.jp/mami72taka/>



P11 □ Hanah

石川県生まれ。裏千家学園茶道専門学校卒。2008年頃から樹脂粘土でお花モチーフのアクセサリー制作を始める。ハンドメイドマーケットサイト「minne」に出品を始め、発売後即完売も珍しくない人気作家となる。2015年【minneのハンドメイド大賞】で協賛企業賞「スワロフスキー社 クリエイトユアスタイル賞」受賞。

[Instagram] @hanah_accessory
[HP] <http://hanah-accessory.com/>



P14 □ 田辺 ヒデキ

1963年、静岡県生まれ、人形作家、日本大学芸術学部卒。ウッドフォルム、ラドールをメインに独自の粘土人形を制作。
東京、名古屋、大阪を中心に田辺ヒデキ「元気が出る人形展」を展開中。



LilytheBlue
P35 □ BlueLily

【青色創造アクセサリー】をテーマに、星の雫を使用したオリジナルの青い宇宙やファンタジーテイストなアイテム、幻想的な青い生き物を作製しています。

[HP] <http://lilytheblue1.wixsite.com/bluelily>
[Twitter] @Lily_itou



P7 □ ヨシオミドリ

鳥と猫をこよなく愛する立体作家。粘土をこねるのが大好き。
企業からの依頼や絵本の挿絵、教材の表紙、カプセルトイの造形まで幅広く活動中。
毎年東京、大阪で個展を開催。

[HP] <http://chinashi.biz>



P12 □ 園田 あけみ

ミニチュアアーティスト&イラストレーター。
2017年 ACO FACTORY 設立、イラストとミニチュア作品が織りなす独自の世界を展開しています。
テーマは「食+笑顔」を手から手へ。ミニチュアフード作品を中心に個展や百貨店など多数出展。

[HP] <https://www.acofactory.com/>



クレイパティシエール
P21 □ 豊洲フェイク・スイーツカフェ

フェイクスイーツ界の第一人者、氣仙えりか先生を講師にお迎えし、2008年秋より豊洲文化センターで自主グループとして活動しています。
年齢層も幅広く、多彩なメンバーが在籍。氣仙先生ご指導のもと、簡単に楽しく作れる和気あいあいとした講座です。
その他作品掲載：P23

[Blog] <http://ameblo.jp/fsc-toyosu/>



P65 □ みつばち@BabyBee(樟蜂)

展覧会、アーティストとのコラボや雑誌に多くの作品を提供・出品。
企業商品ドールのプロデュース、サンプルメイクの他、アートディレクション・デザインも手掛ける。
京都精華大学の講師も務める。

[twitter] @mitsubachi_z



P4 □ 田畑 恵美子

1949年群馬県生まれ。
粘土で小さなお人形からリアルな大きな人形まで楽しみながら作っています。
ねんど人形の本【雄鶏社】/ちっちゃくてかわいい粘土のお人形【ブティック社】

[HP] <http://www.emikosdollworld.com>
[Blog] <https://emikodoll.hatenablog.com/>



P5 □ 五十嵐 晴子

クレイクラフト作家・講師として教室でのレッスンの他、店舗・学校等のイベントにて活動中。またワークショッププランナーとして医療・介護等を含む様々な分野に粘土のワークを提案しています。
その他作品掲載：P9、P16

[HP] <https://choco2to.wixsite.com/clay> [instagram] @haruko_claydesign
[Blog] <http://choco2to.exblog.jp/>



P9 □ 須藤 幸代

1996年に粘土工芸と出会い1997年より「アトリエ創華」として百貨店 東京ビックサイトなどで展示即売会などの活動を開始。1999年に八木沢晴子氏に師事。現在はレギュラーサイズからミニチュアまでの様々な作品を制作しております。



P13 □ きゃねこ

動物をつくるひと。樹脂粘土をこねて爪の先くらいのちいさなものをから人が乗れるサイズの大きなものまで実在する動物、架空の生き物を作り出す。個展、グループ展、催事、ワークショップ、舞台美術等、都内を中心に活動中。多肉植物専用サイト TOKY、植物フィギュア担当。

[HP] <http://kyaneco.com/>



P16 □ 北浦 実奈

多摩美術大学油画科大学院卒業。絵画・立体・コマ撮りアニメーション作品などを制作。展示履歴「THE SIX」横浜・赤レンガ倉庫「どんぶら子展」香川県女木島 他
現在は作家活動、おもちゃコンサルタント、アート教室講師を行っています。

[Facebook] <https://www.facebook.com/mina.kitaura.3>



P47 □ GreenOcean

[HP] <http://shop-green-ocean.com/>
[Blog] <http://ameblo.jp/into-the-greenocean/>
[facebook] <https://www.facebook.com/greenoceanhandmade/>



P4 □ 所 由紀子

1951年生まれ。桑沢デザイン研究所卒業後、人形制作を始め現在に至る。日本創作人形協会会員、日本創作人形学院本部教授。



P8 □ フジイカクホ

1984年千葉県生まれ。東京工芸大学大学院修了。主に樹脂粘土（ハーティクレイ）を使用し、立体、半立体作品を制作。キャラクターから模型、ジオラマ制作、平面作品の立体化まで、広告や書籍などの媒体で独自の技法で展開。作品の写真撮影、編集も行う。受賞歴にユニセフ「子どもにやさしい空間」ガイドブック表紙コンペ最優秀賞など。

[HP] <http://www.maruisekai.com>

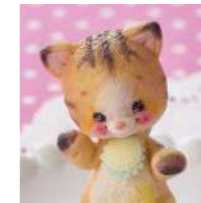

P12 □ jam*land

第2回 PADICO Creative Award
テーマ「カワイイ」にて、シルバー賞受賞。

[Blog] <http://ameblo.jp/wild61milk>



P15 □ 鈴木動物園前

日常に動物を、微笑み求めてなんだか使える動物を紙粘土やいろんな粘土で作っています。大きいものから小さいものまで盛りだくさん。

[Blog] <http://yaplog.jp/vivazoo/>
[Facebook] <https://www.facebook.com/suzukizoomae>



P43 □ P56 □ キムラプレミアム

UVレジン、粘土などでアクセサリーや雑貨を制作。イベントでの作品展示、ワークショップ講師など。日本のほか台湾でも自身がデザインした商品の販売を手がける。a.k.b. というユニットでも活動中。

[HP] <http://kimurapremium.blog74.fc2.com/>



P57 □ M.D.A NAIL mayu

M.D.A NAIL オーナー。96年よりネイル活動開始。「happy makeする」をテーマに圧倒的個性とハイグレードな指先ビューティーを展開。たらしこみネイル、プレスタッチ技法など数々のネイルアートの代表的技法を発表。国内外より多くの支持を受け、セミナーやイベントを通じてデザインと発想の輪を広げる活動を発信中。