

パジコの教材 WEB サイトを
ご活用ください

パジコの教材 WEB サイト
<https://www.padico.co.jp/education/>



電子カタログ・リーフレット

最新の教材カタログやリーフレットを閲覧でき、PDFデータをダウンロードすることができます。



製品情報

価格や JAN 等の商品の基本情報を材料別に掲載しています。



教科書対応のおすすめ教材

各教科書の年間カリキュラムのリストと、それに対応した教材の紹介をしています。



作り方動画

基本的なテクニックから、キット商品の使い方まで、様々な動画を配信しています。



よくあるご質問

粘土の使い方の基本的なご質問にお答えしています。



お役立ち情報

粘土を扱うにあたっての基本的な知識を写真をまじえて解説しています。

PADICO



2022 小学校 図工教材カタログ

PADICO 2022 小学校 図工教材カタログ

ひらめきの瞬間。



PADICO 株式会社パジコ

●本社
〒150-0001 東京都渋谷区神宮前 1-11-11-408
TEL.03-6804-5171 (代表) FAX.03-6804-5172

●御殿場工場・商品センター
〒412-0047 静岡県御殿場市神場 673-3
TEL.0550-89-7521 (代表) FAX.0550-89-7523

www.padico.co.jp

代理店

表紙作品：片桐 仁 「パジコ presents 『公園魔』 supported by ご支援者様」

※掲載商品は予告なく内容・価格等を変更する場合があります。あらかじめご了承ください。 ※本誌の無断複製・転記を禁じます。
101907

株式会社パジコ

表紙作品：片桐 仁

創造する喜び
×
子ども達
||
明るい未来

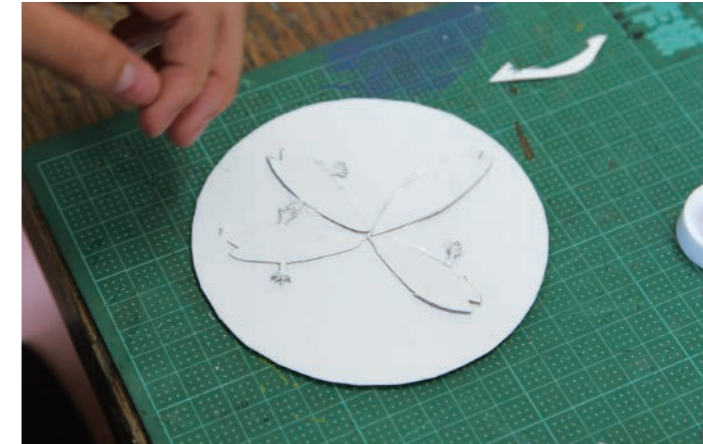

自分で考えて、何か新しいものを作ること、
それは自分が自分であることを意識し、喜びを感じる活動です。

パジコは子供たちが思いや考えを、
そのまま形にしやすいように、優れた品質の造形材料を作り、
学校教材として届けています。

粘土や画材は子供たちの未来へ向かう
自由な発想・想像力にこたえて、
のびやかな作品にその姿を変えていきます。

基となるのは子供たちの創造力。

他者の作品を見て相手を思い、自らの考えを形にしていく造形活動は
人と人との五感で共感し合う社会へとつながっていきます。

パジコは粘土や画材などの製品を作るだけでなく、
その先にある「創造の喜びと共感」というソフトを提供する事が
大切と考え、心を込めて製品開発に努力して参ります。



パジコ教材商品「メダルをつくろう！」を使用している図工授業



粘土造形で育つ創造力

粘土や画材は子供たちの未来へ向かう
自由な発想・想像力にこたえて、
のびやかな作品にその姿を変えていきます。



白い粘土から
「さあ、何をつくらうかな」



1 粘土をさわる感覚

粘土をこねたり、ちぎったり、丸めたり、小さな手指を使う粘土運動は、脳の活性化につながると言われています。マシュマロのような柔らかい感覚、土粘土の土のような感覚、触るだけで癒しセラピーの効果も。



2 「色の三原色」を肌で感じる

「スーパーカルモ」の赤、黄、青の3色は「色の3原色」に沿ったカラー。実際に触って混ぜながら色の変化を体感すること、正確に色を再現することができます。



3 身近なもので工夫する

身近な物はなんでもアートの材料になる可能性があります。無駄にせず工夫することでエコにもつながります。



4 立体にする創造力

「スーパーカルモ」は、ダレにくく立体的な作品を作ることができるので、立体的なアートを創造できます。「物を立体で想像する力、表現する力」が身に付きます。



5 作品に愛着を持つ

仕上げは作品にニス塗ってコートします。自分の作品に愛着を持ち大切に保管することは、心の成長を育みます。



目次

いつも弊社の教材商品をご愛顧いただき、
誠にありがとうございます。

2022年度版教材カタログでは、「2022年度用途別オススメ粘土&セット表(P77.78)」を掲載し、
学年別でのおすすめ教材商品も選びやすくなりました。
今後とも、弊社商品をよろしくお願ひ申し上げます。

Pick up!



ハードカルモ P7~8

メダルフレームセット
(黒) / (青) P11~12



メダルをつくろう! P9~10

ねんど

軽量ねんど



スーパーカルモのび P13~16



スーパーカルモ P17~18



スーパーカルモ4色セット P19



やわらかねんど 使い切りパックシリーズ
マゼンタ/イエロー/ブルー/
三色アソート/ホワイト P20



樹脂ねんど
スクールモデナ
モデナ
モデナペースト P20



とけないくん P21~22

土ねんど



クレイド P23~24



本木節 P25



やまぶき P26



セラミド P27~28

石塑ねんど



フォルモ P29~30



リキッドねんど P31~33



ラドール
ラドール プレミックス 400g/200g P34
ラドール プルミエ 300g/100g



アーチスタフォルモ P34

ねんど

油ねんど



かるい油ねんど P35~36

仕上げ材



アルコート 水性クリアー
アルコート うすめ液 P37



水性防水材 P38



アルコール P39~40

副資材



LED ライト [3 灯丸型] P41



光の形芯材 P42



LED キャンドル P43



LED タッチライト P44



ふうりん芯材
チャイムキット P45



人のポーズ芯材 P46



アルコールシート P47



フォトフレーム P48



お弁当ボックス P48

副資材



リキッドねんど芯材セット P49



白ダンシート P49



ミラクル! ミラーstage芯材 P50



クランク芯材セット P50



ジャンボ面芯
ジュニア面芯 P51

用具



ねんどべら 3本セット
木製べら 3本組 P52



ステンレス細工棒 P52



7本針 P52



ねんどカッター P52



ステンレスハサミ P52



回転台 P52



粘土板 P52



のし棒ミニ
のし棒 P52



カラースケール P52



クリア細工棒 P52

レジン



UV-LED レジン星の雫 P53



UV-LED ハンディライト3 P53



調色パレット
調色スティック P53



シリコンシート
レジン専用転写プリンタシート P53

レジン



レジン用着色剤 宝石の雫シリーズ P54



ソフトモールド
シリコンモールド P54

セット商品

水の流れるように P55

ねんど貼り絵セット P56

光の形芯材セット P57

LED ライトセット P58

LED キャンドルセット P58

ミラクル! ミラーstage芯材セット P59

お弁当ボックスセット P59

ジャンボ面芯セット P60

ジュニア面芯セット P60

くっつきマスコット P61

マグネット & キーホルダーセット P61

リキッドねんどセット P62

どろどろ絵具セット P62

人のポーズ芯材セット P63

ふうりん芯材セット P63

ねんどフレームセット P64

学年別教材

1 学年推奨教材・年間指導計画表 P65~66

2 学年推奨教材・年間指導計画表 P67~68

3 学年推奨教材・年間指導計画表 P69~70

4 学年推奨教材・年間指導計画表 P71~72

5 学年推奨教材・年間指導計画表 P73~74

6 学年推奨教材・年間指導計画表 P75~76

2022年度 用途別おすすめ粘土&セット表 P77~78

教材動画

..... P79~80



図工が好きな女の子 パジコちゃん

- ・ 小学校3年生
- ・ ちょっと勝ち気な性格
- ・ 粘土が大好き
- ・ 世話好きなので、コツを教えてくれる。

※「フォルモ」「アーチスタフォルモ」の石塑ねんどは、教科書で紙ねんどに該当します。 ※「粘土サイズ」につきましてはあくまでも目安であり、実際とは多少異なる場合があります。

★ **新商品**

pickUP!

オススメ商品



品川区立第三日野小学校 4年生作品
カラー粘土はスーパーカルモミニ3色セットを併用

乾燥後は **柔らかいのに**
紙ヤスリで削れる **軽いねんど**

ハードカルモ

乾燥後は軽く、さらに削れる！
小さな作品から大きな作品まで自由につくれる！

- 完全乾燥後は、硬い仕上がり※
- 紙ヤスリで削って、なめらかに仕上げられる。
- ダレにくく、しっかりと作れる。
- 接着性がよく、芯材にもしっかりとつく。
- スーパーカルモ3原色や絵具が混色できる。
- 粘土の保存袋付き。

※スーパーカルモの約1.6倍の折り曲げ強度。



ハードカルモ 180g 学納価 **¥390**
コード 101189 / 入数 30 (本体価 ¥355)

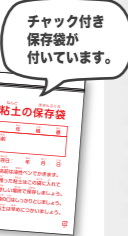

ハードカルモの特徴

- 表面乾燥** 半日～1日
- 完全乾燥** 厚み1cm程度の場合 3日～4日

軽くて柔らかい。
手につきにくく、
ダレにくい
白いねんどです。

乾燥後は、硬い
仕上がりで紙ヤ
スリで表面仕上
げができます。

カラー粘土・絵具の
混ぜ込みOK!

荒削り #150～240
仕上げ #400～1000

※作品の厚みにより乾燥時間は異なります。

つかいかた POINT!

粘土を使用前に良く練る
粘土を袋から出した後制作前に1分程よく練ることで、粘土の成分が均一になり作りやすくなります。

塊の作品は芯材を使う
粘土1/2袋以上使う大きな塊作品を作る場合、新聞紙を丸めて芯材にすることで粘土のひび割れや底の潰れが軽減できます。

教科書別 対応カリキュラム

開隆堂

- 【2学年上】くっつきマスコット
- 【3学年上】つかってのしいカラフルねん土
- 【4学年上】本から飛び出した物語

日文

- 【3学年下】空きようきのへんしん
- 【5学年下】ミラクル！ミラーステージ
- 【6学年下】未来のわたし

ペットボトル+ハードカルモでつくる レインボーバスケット

制作時間 (乾燥時間含まず) **80分**

材料・道具

- ハードカルモ 180g
- ペットボトル (芯材)
- 紙やすり (#150,#300)
- 絵具
- お好みでビーズなど
- ねんど板
- ねんどペラ
- クリアファイル
- 幅の広い定規
- セロハンテープ
- ボンド
- ハサミ

ペットボトル(2L)の底から8cmのところへ印をつけて、切っておきましょう!

- フチまでしっかりと包みながら、厚みが均等になるようにねんどを芯材に貼り付けます。
- ねんどで4cm玉をつくり、手で転がして20cm程度の長さまで伸ばします。
- 押し潰して平たくし、長さが20cm程度の長方形になるように余分な所をカットし、クリアファイルも同じサイズになるようにカットします。
- クリアファイルの先端にセロテープをつけてペットボトルの内側に貼ります。これが虹の橋の土台になります。
- ③のねんどを④のクリアファイルの上に置き、両端を指でなめして①にくっつけます。
- 白ねんどで2cm玉を5個つくり、指で中央の穴を埋めるように押して形を整えます。同じものをもう1つ作ります。ねんどで風船の形を作り、お好みで①に貼り付けます。
- ⑤の根元に⑥をボンドで貼り、指で押して形を整えます。ビーズをつけたい場所を凹ませておきます。そのまま3～4日自然乾燥させます。
- 乾燥後、ヒビなど気になる所を紙やすりで整えます。絵具で好きな色に着色して、ボンドでビーズを貼り付けたら完成。

Point!

パッケージに使用しているアルミ蒸着フィルムはバリア性が高いため粘土の保存期間が長くなります。

紙ヤスリ◎ 硬い仕上がり◎ ダレにくい◎ 芯材に接着しやすい◎

	ハードカルモ	スーパーカルモ	スーパーカルのび
パジコ教材 軽量粘土 比較表			
保形性(ダレ)	○	○	×
芯材への接着	○	△	◎
粘土の伸び	△	△	◎
作りやすさ	◎	○	△
容量/学納価	180g/¥390	150g/¥310	115g/¥230

Pickup!
オススメ商品

金と黒の アルカラーシートで 世界に1つの 金属風メダルをつくらう!

AL COLOR
アルカラーシート
メダルをつくらう!

金と黒のアルカラーシートで
世界に1つの金属風メダルを
つくらう!

- 直径11cmの台紙に厚紙などで凹凸を付けて、アルカラーシートを貼ってメダルが作れます。
- 新アルカラーシートは金&黒の2色シート。メラミンスポンジでこすれば銀の色が出て、陰影が付けられます。
- さらに油性ペンなどで着色すれば、よりカラフルなメダルが出来ます。
- A4サイズのボール紙なので、余った用紙で他の形のメダルもつくることができます。

メダルをつくらう!
学納価 **¥400**
コード 101248 / 入数1 (本体価 ¥364)

開隆堂 5年生(鑑賞)
「世界につながるオリンピック・
パラリンピックに思いをこめて」
にぴったり!



セット内容

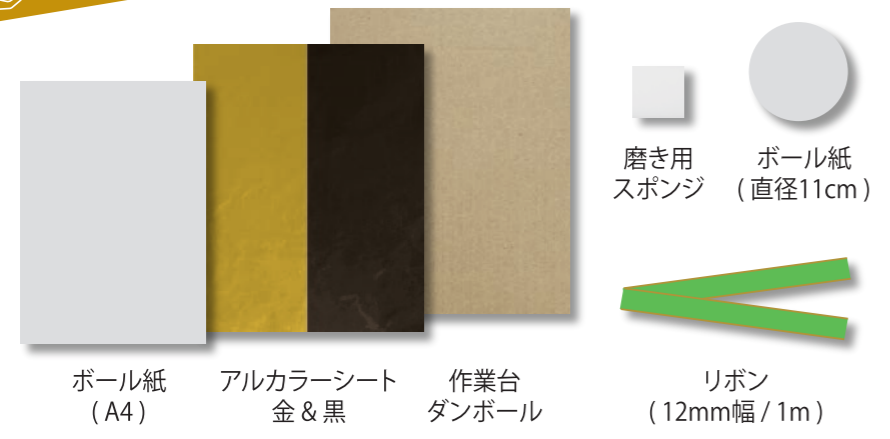

制作時間 約30~45分

アルカラーシートで ゴールドメダルのつくりかた

準備するもの：テープ、木工用接着剤、鉛筆、ハサミ（またはカッター）
あると便利なもの：油性ペン、綿棒、水
●スポンジが足りないときは、市販のメラミンスポンジをご使用ください。

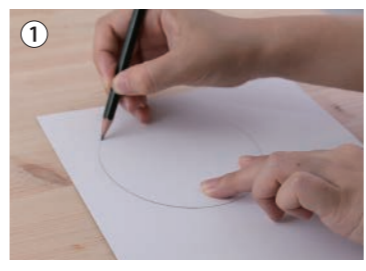

丸いボール紙を A4 のボール紙に当てて、鉛筆で線どりをします。

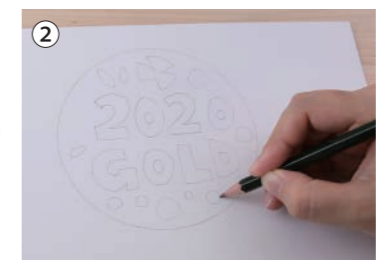

円に凸となるメダルのデザインを描きます。

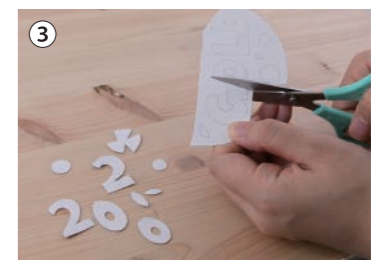

描いた絵を、ハサミやカッターで切り取ります。



丸いボール紙に切り抜いた絵を、木工用接着剤で貼り付けます。

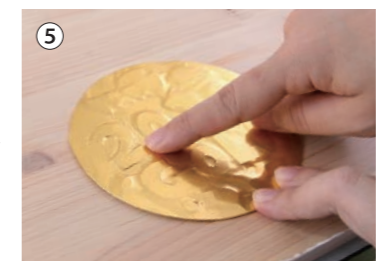

④にアルカラーシートを貼り、フチを指や綿棒などで押さえて、凹凸を作ります。

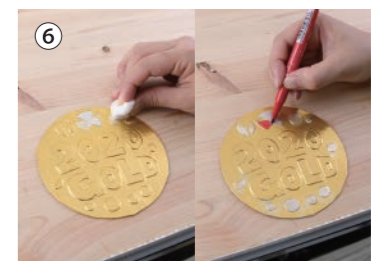

カラフルにしたい場合は、メラミンスポンジで擦り、油性ペンで着色します。

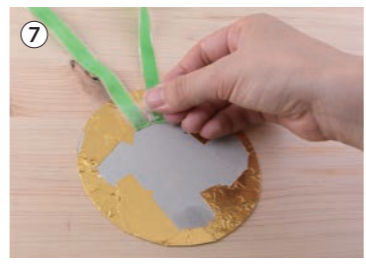

リボンを、ちょうど良い長さに切り、メダルの裏面にテープで貼り付けます。

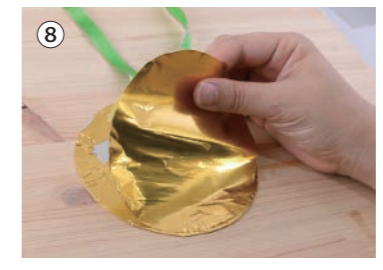

残ったアルカラーシートを裏面全体に貼ることで、リボンとの接着が強くなります。



ゴールドメダルの完成。
丸形メダル以外に、自由な形でメダルをつくってみよう!

新学習指導要領を紹介するリーフレットに『メダルづくり』が挙げられています。



詳しくは、文部科学省「学習指導要領ウェブサイト」へ
http://www.mext.go.jp/a_menu/shotou/new-cs/index.htm?media=pamp01



pickUP!

オススメ商品

版画の単元や、 6年生の卒業制作に!

**AL
COLOR**

アルカラーシート

メタルフレームセット(黒)
メタルフレームセット(青)

厚紙やヒモなどの身辺材を
組み合わせて、ゴシック風な金属
フレームが作れる簡単セット

- 好きなモチーフがメタリックに仕上がるフレームセット。
- メラミンスポンジでしっかり擦ると、細かい模様もきれいに表現できます。

メタルフレームセット(黒)
コード 101229 / 入数 1
学納価 ¥580 (本体価 ¥528)

メタルフレームセット(青)
コード 101247 / 入数 1
学納価 ¥580 (本体価 ¥528)

※セット商品につきましては、1袋にまとめておりません。
あらかじめご了承ください。
※アルカラーシートの詳細は…P.47参照。
※フォトフレームの詳細は…P.48参照。



メタルフレーム(黒)使用



メタルフレーム(青)使用

画用紙やひもなどを
組み合わせて凹凸を
つくります。



セット内容



アルカラーシート(黒)
(サイズ:240×300mm)
みがきスポンジ&ヘラ

or



アルカラーシート(青)
(サイズ:240×300mm)
みがきスポンジ&ヘラ

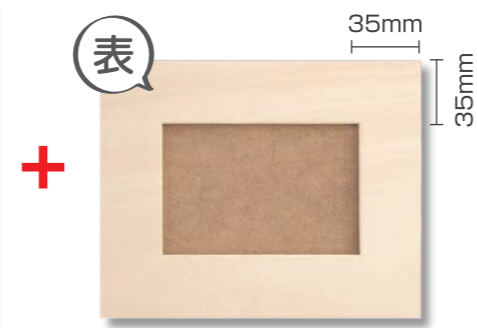

フォトフレーム(スタンド棒付き)
100×130mm(L判)の写真が入ります。

制作時間 40分

メタルフォトフレームの作り方

ヒモや落ち葉を使うと
柄のバリエーションも
広がるよ!



好きな形を切り抜く



画用紙に、フレームに貼る絵や模様を下書きし、刃に気をつけながら書いた線に沿ってはさみで切り抜きます。

クラフトパンチでも

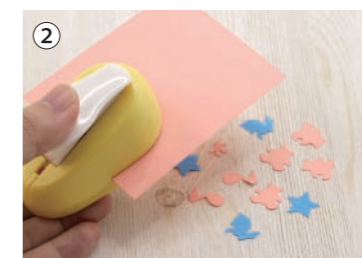

市販で販売されているクラフトパンチを使うと、カンタンに形を切り抜くことができます。

フレームに貼り付ける



フォトフレームの上下を確認し、切り抜いた画用紙やひもなどを好きな位置に木工用ボンドなどで貼り付けます。

アルカラーシートを貼る



アルカラーシートをフォトフレームの枠より大きめに切り、はくり紙を剥がして貼ります。

きれいに折り込む



はみ出た部分は裏に折り込みます。狭い隙間はスティックを使い、丁寧に折り込みましょう。

メラミンスポンジでこする



メラミンスポンジに少し水をつけて固く絞り、貼った画用紙などが浮き上がるように擦っていきます。

写真を入れる



裏の隙間から写真を入れ、その上に透明保護シートを重ねるように入れます。

スタンド棒をつける

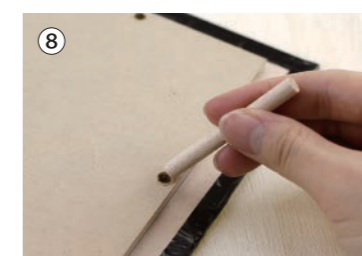

スタンド棒を裏面の穴に差し込みます。

完成! Good job!



画用紙で立体的にしたいとき



メタルフォトフレームの
作りかたを動画で解説!

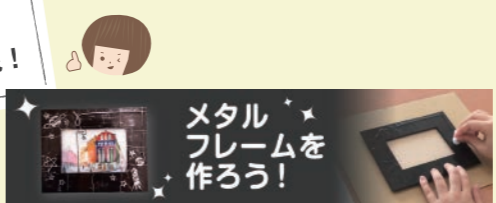

- 1.準備編
- 2.制作編
- 3.磨き編

超のび 軽量ねんど

スーパーカルのび

さらにのびて、つくりやすい！

- 軽くて、やわらかく。よくのびる！
- ペットボトルや缶、ビン、木、ねんど同士のつきもよい。
- 水彩絵具を練り込んで、カラーねんどが作れます。
- 残ったねんどを保存できる、チャック袋つき (M/L/LLのみ)。



スーパーカルのび 80g
 コード 101185 / 入数 60
 学納価 **¥180**
 (本体価 ¥164)



スーパーカルのび M
 コード 101186 / 入数 30
 学納価 **¥230**
 (本体価 ¥210)



スーパーカルのび L
 コード 101187 / 入数 30
 学納価 **¥280**
 (本体価 ¥255)



スーパーカルのび LL
 コード 101188 / 入数 30
 学納価 **¥380**
 (本体価 ¥346)



リニューアルしても～っと使いやすくなりました！



Point 1 さらによくのびる！

こねればこねるほど伸びがアップ！
 ユニークな作品も自由自在に制作できる！



Point 2 さらによくくっつく！

ペットボトル、スチロール、木材、
 プラスチックへの付きがとってもよい！



Point 3 シワができにくい！

乾燥しにくく、柔らかいのでシワも取れやすい！
 さらにカルのび同士なら接着面が狭くてもよくくっつく！

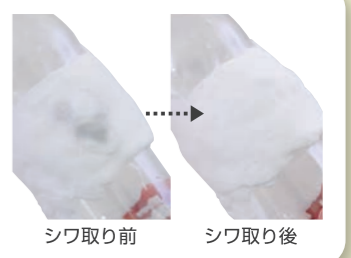

「スーパーカルのび」に最適な組み合わせ！



スーパーカルのび

上手な使い方 とはじめる前の準備

- ① 使う前にねんどを袋から全部出し、伸ばしたり丸めたりしてよく練ります。
練れば練るほど伸ばしやすくなり、粘土の接着性もアップ。
乾燥時のひび割れ防止にもなります。
- ② 練り終わった粘土は乾燥しないよう、保存袋に入れておきます。

先生ちくちく Point ねんどの上手な丸め方



ねんどを少しつぶすように丸めて玉をつくりまます。ひび割れたときは、指でなめして表面をきれいにします。

先生ちくちく Point 絵の具の混ぜ方 (混色の方法)



ねんどの中心に絵具を少量付け、絵具を内側に包み込むようにして、練ったり伸ばしたりして混色します。

先生ちくちく Point ねんどが乾いたら...



手に少量の水をつけてねんどをよく練ります。水をねんどになじませることで、しっとりとした状態になります。



「かとうせかいいさん」
牛乳パック、ペットボトル、空き箱、スーパーカルのび、絵具、ポンド、白ダンシード

(日文) 3年生
「ねんどマイタウン」

「時の願い」
空き箱、スーパーカルのび、絵具、ポンド、白ダンシード

(日文) 6年生
「未来のわたし」

「キャビンアテンダント」
スーパーカルのび M、絵具、人のポーズ芯材

制作時間 60分

ランプシェードのつくりかた



土台をつくる

ライトが入る大きさになるように、幅5cmほどに長細く切った厚紙を丸めてテープで固定します。



土台を固定する

ふくらませた風船を土台の上に乗せてテープで固定します。土台とねんど板も同じように固定します。

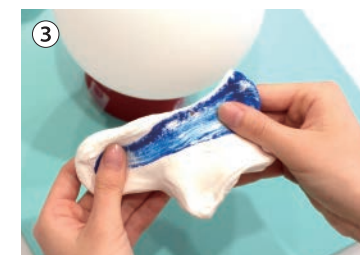

色ねんどをつくる

ねんどをよく混ぜ、好きな色を作ります。※すぐに使わないねんどは、乾燥しないように保存袋などに入れて保管してください。



風船に巻きつける

つくった色ねんどを伸ばしながら、風船に巻きつけていきます。

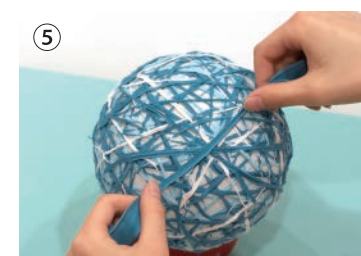

乾燥させる

ねんどとねんどの隙間が小さくなるまで巻きつけたら、そのまま3日間以上置いて乾燥させます。



風船の空気を抜く

乾燥したら、風船の口をひっぱり、ハサミで切るなどして空いた穴をおさえながらゆっくり空気を抜きます。

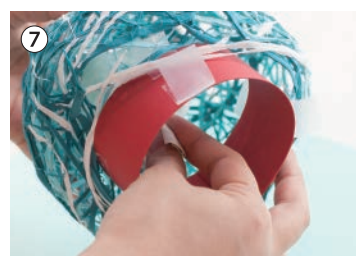

風船をとりはずす

しぼんだ風船を形が崩れないように外したあと、ねんどと土台を引きはがします。

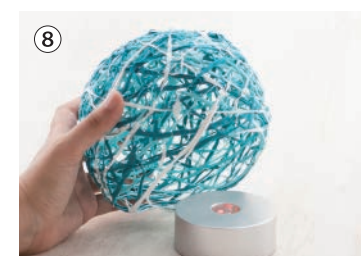

ライトの上にかぶせる

LEDライト、またはキャンドルライトの上に乗せます。



完成! Good job!

暗いところで光らせるとさらにキレイに見えるよ!

ランプシェードのつくりかたを動画で解説!

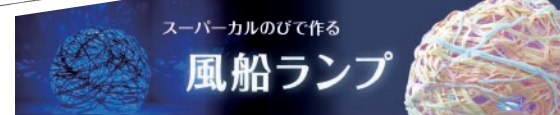

- 1. ふうせんをつくらう編
- 2. ねんどを巻こう編
- 3. 明かりを灯そう編



好きなシールやビーズを貼ってデコレーションするのもいいネ!

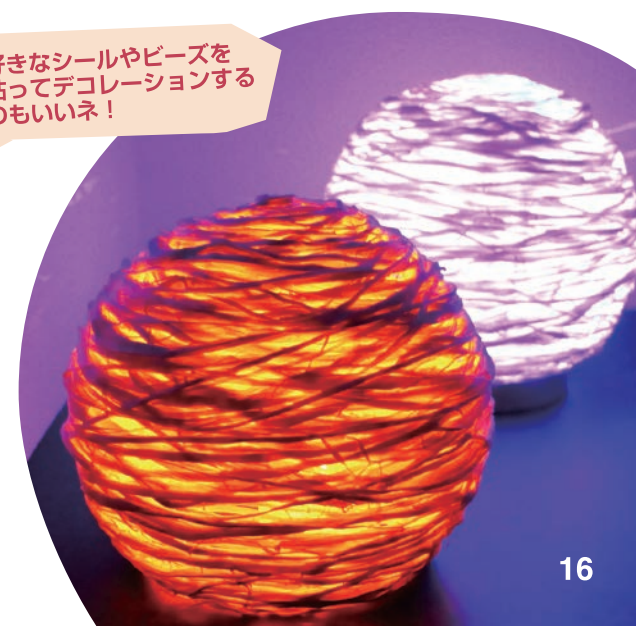

手の中でうまれるカラーマジック
スーパーカルモ
 超軽量ねんど

誰でも使いやすい軽量ねんど!

- ひび割れが少なく、手や机を汚さずに使えます。乾燥後はじょうぶで軽い作品に仕上がります。
- やわらかでコシが強く、乾燥中の変形(ダレ)が少ない。
- ペットボトルや缶、ピン、木などを芯に使えます。
- 残ったねんどを保存できる、チャック袋つき(S/M/Lのみ)。



50g

ねんどサイズ: 約110×60×20mm

スーパーカルモ 50g
 コード 101168 / 入数 70
 学納価 **¥110**
 (本体価 ¥100)



100g

ねんどサイズ: 約115×100×22mm

スーパーカルモ - S
 コード 101169 / 入数 40
 学納価 **¥200**
 (本体価 ¥182)



150g

ねんどサイズ: 約155×95×25mm

スーパーカルモ - M
 コード 101143 / 入数 40
 学納価 **¥310**
 (本体価 ¥282)



220g

ねんどサイズ: 約185×100×30mm

スーパーカルモ - L
 コード 101144 / 入数 40
 学納価 **¥400**
 (本体価 ¥364)

「ジャングルの中で」
 (9才作品)
 スーパーカルモ-M、
 カルモミニ3色セット、
 段ボール、針金



チャック付き保存袋付き!
 (S/M/Lのみ)

※50gには保存袋はついていません。



「そぼろ弁当」
 (14才作品)
 スーパーカルモ-M、
 カルモミニ3色セット、
 お弁当箱



「うみの中のたのしい町」
 牛乳パック、ジャムの瓶、
 乳酸菌飲料容器、ペットボトル、
 プラスチック小物のケース、
 スーパーカルモ、白ダンシート、
 ポンド、絵具

「スーパーカルモ」の
 3つのポイント!

POINT1 ダレない!

POINT2 超軽量!

POINT3 ベタつかない!

適度に繊維質を含んでいるので、コシがあり、乾燥中に垂れにくく、保形性に優れています。



スーパーカルモ



他のねんど



「考えるタコさん」
 (6才作品)
 スーパーカルモ-L、
 カルモミニ3色セット
 ペットボトル



色をつける

別売の**スーパーカルモ4色セット**や**絵具**を混ぜて、好きなカラーねんどがつけられます。



模様をつける

ふきんやタオルで叩いたり、束ねたつまようじで**引っかいたり**して模様をつけることができます。

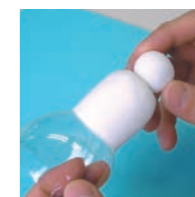

芯材につける

ペットボトルや**空き缶**、**段ボール**にもよくつきます。

「スーパーカルモ」に最適な材料

表現の幅が
 ゲンと広がる!



詳細は...
 P60

1. ジャンボ面芯セット
 (ジャンボ面芯+スーパーカルモ-L)

ジャンボ面芯セット **セット学納価 ¥540**
 (本体価 ¥491)
 コード 101226



詳細は...
 P64

2. ねんどフレームセット
 (フォトフレーム+スーパーカルモ-S)

ねんどフレームセット **セット学納価 ¥490**
 (本体価 ¥446)
 コード 101228



詳細は...
 P61

3. くっつきマスコット

くっつきマスコット **セット学納価 ¥270**
 (本体価 ¥246)
 コード 101231

手の中でまかれるカラーマジック
スーパーカルモ 4色セット
 超軽量ねんど

誰でも使いやすい軽量ねんど!

- 緑や茶色など、色づくりによく使う黄色ねんどは2倍(14g)入っています。
- 三原色のねんどで、いろいろと混色することでどんな色でもつくることができます。
- のびがよくやわらか。
- 色づくりがしやすいねんどです。
- 混色を途中でやめると、マーブル模様ができます。



赤・青各7g、黄14g、白50g、カラーシート、保存用チャック付き袋

スーパーカルモ4色セット

学納価 **¥290**
 (本体価 ¥264)

コード 101154 / 入数 1



ねんどサイズ：各60×28×15mm
 赤・青各7g、黄14g

スーパーカルモミニ3色セット

学納価 **¥180**
 (本体価 ¥164)

コード 101148 / 入数 1

スーパーカルモ4色セットと
 スーパーカルモミニ3色セットに
 最適な材料

ガオー(9才作品)
 スーパーカルモ-L、
 カルモミニ3色セット、
 ダンボール

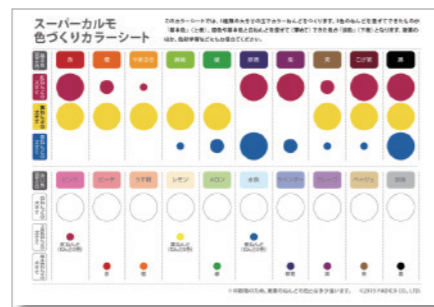

色の作り方が
 すぐわかる!
 色づくり
 カラーシート付き

(スーパーカルモ4色セットのみ)



カラフルフォトフレーム
 スーパーカルモ-M、
 カルモミニ3色セット、
 フォトフレーム

粘土が付きやすい
 木製フレーム!



フォトフレーム

学納価 **¥290**
 (本体価 ¥264)

コード 101177

詳細は... P48

《開隆堂》3年生
 「つかってのしい
 カラフルねんど」
 にぴったり!



ねんどフレームセット

セット
 学納価 **¥490**
 (本体価 ¥446)

コード 101228

詳細は... P64

+スーパーカルモミニ3色セット

アルミ包装に
 変わって
 粘土長持ち!



マゼンタ7g
 18個パック

やわらかねんど 使い切りパック マゼンタ

学納価 **¥880**
 (本体価 ¥800)

コード 402001 / 入数 1



イエロー7g
 18個パック

やわらかねんど 使い切りパック イエロー

学納価 **¥880**
 (本体価 ¥800)

コード 402002 / 入数 1



ブルー7g
 18個パック

やわらかねんど 使い切りパック ブルー

学納価 **¥880**
 (本体価 ¥800)

コード 402003 / 入数 1



ホワイト50g
 6個パック

やわらかねんど 使い切りパック ホワイト

学納価 **¥990**
 (本体価 ¥900)

コード 402005 / 入数 1

やわらかねんど 使い切りパック 三色アソート

学納価 **¥880**
 (本体価 ¥800)

コード 402004 / 入数 1

マゼンタ7g 6個、イエロー7g 6個、ブルー7g 6個、計18個パック

スクール
 モデナ

透光性のある樹脂ねんど

- 薄くのぼしてランプシェードをつくったり、ミニチュア作品づくりなどにも最適です。
- 折れや曲げに強く、丈夫な仕上がりになります。
- 乾燥後は準耐水性(生活防水)になります。



ねんどサイズ：約95×60×18mm



ねんどサイズ：約140×85×18mm



ねんどサイズ：約85×40×15mm



ボトルサイズ：Φ70×92mm

ペースト状の樹脂ねんど

- 作品の下地やテクスチャー材として使える、ペースト状の樹脂ねんど。
- 乾燥後は準耐水性(生活防水)になります。
- モデナの接着材としても使えます。

スクールモデナ 120g

学納価 **¥450**
 (本体価 ¥410)

コード 101190 / 入数 1

モデナ 60g

学納価 **¥308**
 (本体価 ¥280)

コード 303117 / 入数 60

モデナ 250g

学納価 **¥1,100**
 (本体価 ¥1,000)

コード 303109 / 入数 40

モデナペースト

学納価 **¥1,320**
 (本体価 ¥1,200)

コード 303200 / 入数 1

たくさんぬれても とけないくん®

さらにのびて、つくりやすい！

- 水にとけにくい※1ので、できあがった作品を外で飾ったり使ったりすることができます。
- 紙のように薄くのぼして、丸めたり、折ったりすることができます。
- 落としても壊れにくく、丈夫で安全な作品が作れます。
- 絵具をまぜて※2カラーねんどを作ることができます。

※1 生活防水に相当。花ビンや水中オブジェなどには使えません。

※2 混ぜる量により、耐水性が落ちることがあります。



ねんどサイズ：約140×90×20mm

たくさんぬれても とけないくん

学納価 **¥320**
(本体価 ¥291)

コード 101192 / 入数 40

「とけないくん」の特長・使い方

とても軽く、 反りにくく、 雨につよい。

短期間の野外展示や
アクセサリ制作に最適！



絵具を塗ったり、
絵具をまぜて
カラーねんどにしても
発色がきれい！

スライムの上に
乗せても溶けずに
固まる！



SUGOI!

水をテーマに
した作品にも！



Caution

※本製品はねんどの性質状、ポリプロピレンやポリエチレン製の芯材には多少貼り付きにくいことがあります。



市立小・中学校、幼稚園・特別支援学校・
近隣高校の図工・美術の作品を展示する、
日本一のスケールを誇る野外の大作品展、
造形「さがみ風っ子展」で「とけないくん」は
使用されています。



1年生「さがみ風っ子展」展示風景 題材「のぼしてぺったん」



1年生「さがみ風っ子展」展示風景 題材「うみのいきものたち」



コインで！



ブロックで！



自然乾燥で テラコッタ調に仕上がる

- 自然乾燥で、まるで土器のような風合いに仕上がります。
- ねばりがあり、コシが強いので芯材を使わなくても作品が作りやすいです。
- 乾燥後もひび割れや破損がしにくい。
- 乾燥後は、絵具で着色することもできます。



ねんどサイズ：約150×90×28mm

クレイド ブラウン 700g

学納価 **¥330**
(本体価 ¥300)

コード 101111 / 入数 24



ねんどサイズ：約180×105×30mm

クレイド-L ブラウン 1kg

学納価 **¥430**
(本体価 ¥391)

コード 101117 / 入数 16

※予告なく製品の仕様が変更になる可能性があります。



T-レックス
クレイド-L ブラウン×2

クレイド作品
クレイド-L ブラウン



シーサー
クレイド-L ブラウン

「クレイド」の 使い方とポイント！

POINT 天然の赤土を豊富に使用しているため、本来の土ねんどの触感が味わえます。



1 乾いたら水彩 絵の具で着色 ができる！



2 自然乾燥で土 器の風合い。 強度も抜群！

3 粘りがありコシ が強いので造形 しやすい！



4 針金、ペットボ トルを芯材とし て使える！



※ヒビが入りづらい



ポイント

湿度が低く 風通しがよい 温かい場所で

ダンボールや重ねた新聞紙の上に置く

クレイド作品を早く乾かすには、ダンボール や重ねた新聞紙の上に置き、**暖かな風通しがよい場所**で乾燥させてください。



乾燥後の継ぎ足しや補修 用のねんどは、少し残し ておきましょう。

「クレイド」に最適な題材・材料

表現の幅が グンと広がる！



LEDキャンドルセット
(LEDキャンドルライト+クレイド700g)

LEDキャンドルセット **セット 学納価 ¥620**
(本体価 ¥564)

コード 101221

柔らかなテラコッタ調に仕上がる！



天然の土ねんど
本木節
ほんきぶし
[淡黒土]

天然の木節ねんどを使った
土ねんど

- きめが細かく、なめらかな感触。
- やわらかで、ねんど遊びに最適。



ねんどサイズ：約150×90×45mm

本木節（淡黒土）1kg

学納価 **¥240**
(本体価 ¥219)

コード 101170 / 入数 16



ぐるぐるトンネル
本木節



ロブスター
本木節



あふれでる感情
やまぶき

天然の土ねんど
やまぶき
[黄土]

かいろめ
天然の蛙目ねんどを使った
土ねんど

- きめが細かく、なめらかな感触。
- やわらかで、ねんど遊びに最適。



ねんどサイズ：約150×90×45mm

やまぶき（黄土）1kg

学納価 **¥240**
(本体価 ¥219)

コード 101171 / 入数 16

どんな形も自由自在な土ねんど

先生らくらく
Point
1 切ったり型で抜いたりするのに最適



本木節とやまぶきは繊維を含まずキメ細か。ヘラを使ったり、型で抜いた遊びにも最適です。

先生らくらく
Point
2 新聞紙を活用しよう！



新聞紙の上で作業を行うと、ねんどの水分調整や、後片付けが楽に行えます。

Q. 「木節ねんど」とは？

A. 長い年月をかけて、木曾川の川の流れて運ばれて作られた土の層から取ることができるといわれるねんど。有機物や鉄分などの成分を多く含み、粘性、可塑性に優れた天然のねんどです。

本木節・やまぶきに
最適な題材



開隆堂
3年生
ねん土ランドへようこそ

Q. かいろめ「蛙目ねんど」とは？

A. 愛知県 瀬戸地方や、岐阜県 多治見地方などに分布する陶土の一種。花崗(かこう)岩が風化して生まれた粘土の中に石英粒が残っており、それが蛙の目に似ていることから蛙目(がいろめ)と呼ばれる。可塑性に優れた天然のねんど。



日文
3年生
切ってかき出し
くっつけて



野焼きに強い陶芸ねんど

- 急熱・急冷に強く、温度管理の難しい野焼きなどに最適。
- 総合学習や全校行事として、土器づくり・野焼き学習に使用されています。
- 焼成温度が幅広く、温度ごとに焼き上がりの色がレンガ色(900℃)からチョコレート色(1,100℃)まで自由に選択できます。
- かたまりや、肉厚の差が大きい作品でも割れにくい仕上がり。



ねんどサイズ：約150×90×28mm

セラミド 700g 学納価 **¥330**
 コード 101115 / 入数 24 (本体価 ¥300)

※予告なく製品の仕様が変更になる可能性があります。



縄文土器(野焼き作品)
 セラミドを使って、縄文土器を再現。この作品は実際に野焼きにより焼成しています。



芯材を使用した作品例
 角材や紙などを芯材にして制作し、作品を焼成すると芯材が焼けて灰になり、空洞の作品をつくることができます。

「セラミド」で縄文土器制作

野焼き



①土器づくり

「セラミド」を使って、縄文土器をつくります。土器づくりには、セラミドを一人あたり4個ほど使用しています。



②作品の乾燥

でき上がった作品は、1ヶ月以上自然乾燥させます。しっかり乾燥を行わないと、焼成のときにひび割れや破損する原因となります。

③土器焼き

野焼きで土器を焼成します。運搬用パレットや角材などの廃材を使って火をおこします。

※野焼きを行う際は、あらかじめ消防署への届け出や近隣の方々への連絡が必要となります。



第二次攻め 壮大な野焼き風景

※攻めを行うと火柱が高く上がります。風向きには注意が必要です。





軽くて彫れる石塑ねんど

- 土ねんどより軽く、削ったり磨いたりすることができるねんどです。
- 紙、木、ガラス、ひも、針金などに自由に盛りつけることができます。
- 一度乾いた作品でも、上から簡単にねんどを付け足すことができます。



ねんどサイズ：約140×80×23mm

フォルモ-S 350g 学納価 **¥200**
 コード 101104 / 入数 40 (本体価 ¥182)



ねんどサイズ：約155×90×30mm

フォルモ-M 500g 学納価 **¥310**
 コード 101102 / 入数 30 (本体価 ¥282)



ねんどサイズ：約175×95×35mm

フォルモ-L 750g 学納価 **¥410**
 コード 101103 / 入数 20 (本体価 ¥373)



雲の上はいつも晴れ
 フォルモ-S、絵具、フォトフレーム



バスケットボール
 フォルモ-M、フォルムベース



陶器風フローチ
 フォルモ-S、絵具、ニス

「フォルモ」の主な特長！ いろいろなテクニック

カットしやすい

乾燥前

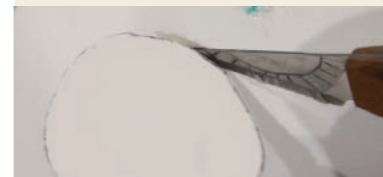

乾燥前にカッターでスムーズにカットできます。

盛りができる



粘土同士もよく付くので自由に盛り、造形をすることができます。

水でならして修正

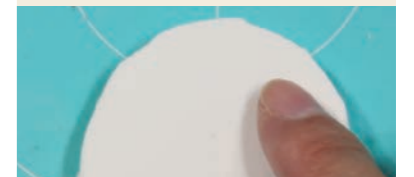

水でならすとヒビ割れをなくしたり、表面の凸凹をきれいにできます。

削りができる

乾燥後



乾燥後に紙やすりで削ると表面がきれいになります。

彫刻刀で彫れる



乾燥後に彫刻刀でシャープな線が削れます。

着色もきれい



乾燥後、絵具での美しい色付けができます。

ようじで彫って描く

乾燥前



乾燥前によくようじで線を描いておくと、乾燥後に下絵の線になります。

型押しをする



乾燥前に割りばし等で型押しすることができます。

ストローで穴を開ける



丸穴を開けたい場合はストローを使うと便利です。

繊細な模様を彫る

乾燥後



乾燥後に粘土と絵具をきり等で引っかくと細かい模様が彫れます。

フォルモでいろいろ！



/ 型を押し付けたり！ /



つまようじでみぞをつけたり！



盛りも削りもカンタン！



ひび割れしにくい液状のねんど

- 一般的な液体ねんどより濃度が高く、布や紙につけてもねんどが垂れたり、ひび割れがおきにくく調整してあります。
- ねんどだけでは出しにくい細いヒダや、やわらかい広がり自由表現できるので、作品の幅が広がります。
- 絵具を混ぜたり、乾燥してから着色することもできます。
- 水で薄めることでさらっとした液体ねんどとして使用することもできます。



リキッドねんど 300g
コード 101130 / 入数 36
学納価 **¥270**
(本体価 ¥246)

リキッドねんど 2kg
コード 101127 / 入数 6
学納価 **¥1,350**
(本体価 ¥1,228)

リキッドねんど 9kg
コード 101125 / 入数 1
学納価 **¥5,340**
(本体価 ¥4,855)

※予告なく仕様変更になる可能性があります。

「リキッドねんど」の 使い方のポイント



POINT 1

描画材として使う

ドロドロしたリキッドねんどで
子供たちの発想が広がる！



POINT 2

モデリング材として使う

布、紙、ダンボールなどの素材を
活かした立体作品が作れる！



POINT 3

コーティング材として使う

乾いた後に水彩絵具で着色すると
色鮮やかな作品に仕上がる！

さらに！

リキッドねんど
300gが新容器に
生まれ変わりました！



- 1 最後まで使い切れる！
- 2 かさばらず、廃棄がカンタン！
- 3 手が汚れにくい！

リキッドねんどに最適な材料と題材

着色や混色もできる！



1. どろどろ絵具セット
(白ダンシード+リキッドねんど300g)

どろどろ絵具セット
セット学納価 **¥390**
(本体価 ¥355)
コード 101222



4年生作品 「古代からのおくりもの」
リキッドねんど300g、クレパス、
白ダンシード



液状のねんどとは？

粘性があるので泥遊びのような
「感触」を体感することができます。

水を加えることで粘度の調整が簡単に
できるので、材質ごとに表現の幅を
持たせることもできます。

水を混ぜるだけで
布にも染み込む
液体ねんど！



2. リキッドねんどセット
(リキッドねんど芯材セット+リキッドねんど300g)

リキッドねんどセット
セット学納価 **¥490**
(本体価 ¥446)
コード 101225



4年生作品 「最初の化石」
リキッドねんど300g、
クレパス、白ダンシード

制作時間 80分
(乾燥時間含まず)

リキッドねんど芯材セットの使い方

芯材パーツの他に
廃材(プリンカップ、
牛乳カップ)割り箸、
布なども使えるよ。



新聞紙を敷く



新聞紙などを敷き、机が汚れないようにします。

登場人物をつくる



スーパーカルモで「白の世界」に住む主人公を作ります。

芯材セットの素材を切る



芯材セットの各素材を、ハサミで切ったり手でちぎったり自由に形を作ります。

パーツの配置を決める



作りたい「白の世界」を想像しながら、全体の配置を考えます。

パーツを接着する



芯材パーツを接着剤などで白ダンシートにくっつけます。木棒は立てる位置を決めて白ダンシートに差し込みます。

リキッドねんどを塗る



リキッドねんどを直接手に取り、上からべたべたと塗っていきます。
※肌が弱い方は、筆で塗るかビニール手袋の着用をおすすめします。

登場人物を置く



スーパーカルモで作った主人公を配置します。お好みでさらにリキッドねんどを乗せます。

乾燥させる Good job!



季節によっては、作品が完全に乾くまで、約3~5日程度かかります。完全に乾燥したら完成。

残ったリキッドねんどは...



容器などに移した場合は、新聞紙などで残ったリキッドねんどを拭き取ってから洗ってください。

リキッドねんど購入例 (学納価10%表示)

	容量	数量	合計価格	一人あたりの容量
6人分の購入例 	リキッドねんど 300g	6	¥1,620	一人あたり 300g 使える
	リキッドねんど 2kg	1	¥1,350	一人あたり 333g 使える
21人分の購入例 	リキッドねんど 300g	21	¥5,670	一人あたり 300g 使える
	リキッドねんど 9kg	1	¥5,340	一人あたり 428g 使える
30人分の購入例 	リキッドねんど 300g	30	¥8,100	一人あたり 300g 使える
	リキッドねんど 9kg	1	¥5,340	一人あたり 300g 使える

¥270 お得に!
一人あたり 33g
お得に使える!

¥230 お得に!
一人あたり 128g
お得に使える!

¥2,760 お得に!



田中 由梨子

きめ細やかで使いやすい ロングセラーの石塑ねんど

- きめ細やかで伸びがよく、表面仕上げに最も適した石塑ねんどです。
- 乾燥後の収縮が少なく、美しい石質感に仕上がります。
- 創作人形やフィギュアをはじめ、ミニチュアハウス、篆刻(てんこく)などあらゆる造形分野の表現に対応できます。
- アメリカ品質安全規格ASTM D4236 (APマーク) に適合。安心・高品質の石塑ねんどです。



ねんどサイズ: 約W155×H95×D25mm

ラドール 500g 学納価 ¥550 (本体価 ¥500)
コード 303101 / 入数 30



プロの技から生まれた、 軽量石塑ねんど

- 「ラドール」のキメ細かさや「ブルミエ」の軽量で優れた強度を合わせ持つ石塑ねんどです。
- 乾燥後はナチュラルホワイト色で、絵具のノリや発色にも優れています。



ねんどサイズ: 約W150×H90×D30mm



ねんどサイズ: 約W105×H65×D15mm

ラドール プレミックス 400g 学納価 ¥550 (本体価 ¥500)
コード 303130 / 入数 30

ラドール プレミックス 120g 学納価 ¥242 (本体価 ¥220)
コード 303296 / 入数 90



軽くて強度に優れるねんど

- 彫塑性に優れたねんどで、軽量化を実現。乾燥後の強度も抜群です。
- 乾燥後の削り磨きに優れています。
- 絵具での着色も色鮮やかに発色します。
- 創作人形やフィギュア、小物づくりまで幅広い用途でご使用いただけます。



ねんどサイズ: 約W150×H90×D30mm



ねんどサイズ: 約W105×H65×D15mm

ブルミエ 300g 学納価 ¥550 (本体価 ¥500)
コード 303135 / 入数 40

ブルミエ 100g 学納価 ¥242 (本体価 ¥220)
コード 303297 / 入数 90



芯が使えるブロンズねんど

- 乾燥後は軽くて石質感のある作品になり、彫刻刀で自由に彫れます。
- 乾燥後にストッキングなどで磨くと、美しいツヤが出ます。
- 紙、木、ガラス、ひも・針金などに自由に盛りつけることができます。
- 一度乾いた作品でも、上から簡単にねんどをつけたすことができます。



ねんどサイズ: 約W150×H90×D30mm

アーティストフォルモ 500g 学納価 ¥440 (本体価 ¥400)
コード 202105 / 入数 30

かるい油ねんど

のびがよくコシのある 軽量油ねんど

- のびがよくコシがあるので、作品がダレたりしません。
- 従来の油ねんど(当社比)に比べて、約半分の軽さ。
- 何度も作りなおしをすることができます。
- イヤな臭いもしません。
- つくった作品は水にも浮き、溶けません。
- ねんどが手や衣服につきにくく安心。
- 紫外線で変色することはありません。
- 玩具安全検査、合格済み。



ねんどサイズ：約150×80×33mm

かるい油ねんど 360g

学納価 **¥570**
(本体価 ¥519)

コード 202111 / 入数 20

「かるい油ねんど」の 使い方とポイント

POINT 1

玩具安全検査
合格済み！

小さな子供でも安心！



環境に優しい



POINT 2

食品などにも使用される、
安全性の高い油(流動
パラフィン)を使用した、
新しい油ねんどです。

イヤなおいがしない

POINT 3

従来の油ねんど特有の、
イヤなおいは一切しません。
無臭・無変色のねんどなので、
安心して使えます。

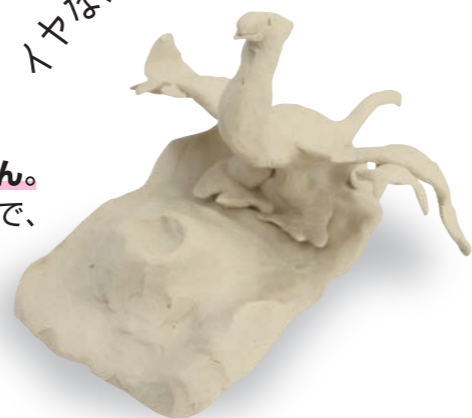

かるい油ねんどの特長！

先生5〜5歳
Point 1 のびが良く、
コシがある



先生5〜5歳
Point 2 軽く、水に解けず
変色もしない



※お風呂など、お湯の中では遊ばないで
ください。

におわない。 のびが良い。 何度も使える。



大きなお城



ドーナツ

かるい油ねんどに
最適な題材



安全性の高い油を使用しているから、
燃えるゴミ処理OK!





アルコート 水性クリアー

安全な水性つや出しニス

- トルエン、キシレン、ベンゼンなどを含みません。
- 1~2回塗りで無色透明な光沢のある素晴らしい塗膜になります。
- 密着性がよいので、粘土、木、金属、紙などほとんどの素材に塗れます。
- 筆洗いが水でできます。
- 長期保管により、濃度が濃くなった時は、専用の「アルコートうすめ液」をご使用ください。



500cc
塗り面積：約3.7㎡
(2度塗りの場合)

1000cc
塗り面積：約7.5㎡
(2度塗りの場合)

アルコート 水性クリアー
500cc
学納価 **¥1,680**
(本体価 ¥1,528)
コード 101430 / 入数 12

アルコート 水性クリアー
1000cc
学納価 **¥2,840**
(本体価 ¥2,582)
コード 101431 / 入数 6



500cc

アルコート うすめ液
コード 101429 / 入数 12
学納価 **¥1,580**
(本体価 ¥1,437)



鴨のデコイ
木、絵具、
アルコート水性クリアー

ツヤツヤな
仕上がり!



てんとう虫フレーム
スーパーカルモ、フォトフレーム、
絵具、アルコート水性クリアー



※油絵具や油性マーカーで描いた上に塗ると、色引きしますのでご注意ください。
※液体色が薄いピンクになっていることがありますが、乾燥後の透明感には問題ありません。

アルコートの特長!

先生5く5く
Point
1 水洗いできる

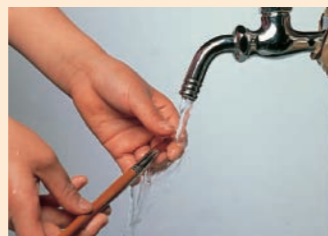

使用した筆や用具は、水洗いできれいに落とせます。

先生5く5く
Point
2 小分け容器つき



容器のそこには、小分け用の容器がついています。



ボール紙作品
防水材ツヤなし使用



野外展示の作品の
コーティングにも
最適!

※十分な防水効果を得るためには、必ず2~3回重ね塗りを行ってください。
※長期間水に入れる作品には使用できません。

防水材の撥水性(軽量ねんどに塗布)

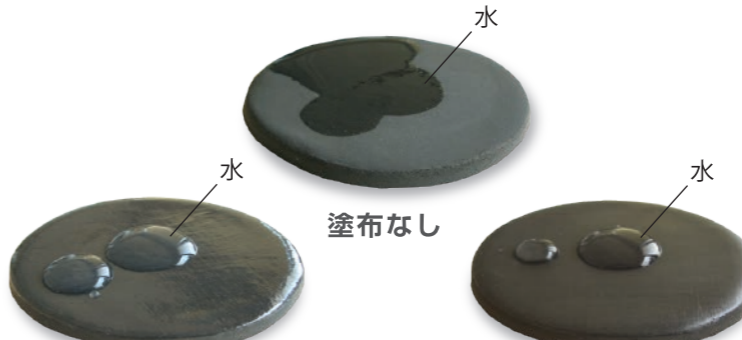

「ツヤあり」(2回塗り)

「ツヤなし」(2回塗り)

水性 防水材

作品を防水コーティング
無臭・無害な水性防水材

- 強い防水・撥水性がある、安全無害な水性の防水材。
- 野外に展示する作品に最適!
- 軽量・樹脂・土・石質などのねんどから、木、紙、布、皮革、金属など、さまざまな素材にご使用いただけます。
- 美しい光沢仕上げの「ツヤあり」と素材の風合いを活かす「ツヤなし」の2タイプがあります。

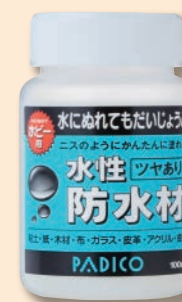

100cc
塗り面積：約0.4㎡
(2度塗りの場合)

水性防水材 ツヤあり
コード 202943 / 入数 24
学納価 **¥880**
(本体価 ¥800)



100cc
塗り面積：約0.4㎡
(2度塗りの場合)

水性防水材 ツヤなし
コード 202944 / 入数 24
学納価 **¥880**
(本体価 ¥800)

AL COLOR アルカラー

金属風な仕上げができる

- 筆やハケで塗るだけで、短時間に古びた金属感を出すことができます。乾くと耐水性になります。
- フォルモ、アーチスタフォルモなどのねんどをはじめ、紙、木、金属、革、布、樹脂、石膏などに塗ることができます。



ゴールド 腐食液



野外でアルカラー ゴールドを使用している様子



画用紙、アルカラーゴールド

アルカラー
ゴールド100cc セット 学納価 **¥1,190**
(本体価 ¥1,082)
コード 101414 / 入数 12

アルカラー
ゴールド500cc セット 学納価 **¥4,720**
(本体価 ¥4,291)
コード 101433 / 入数 6



アルカラー
ゴールド 単品 100cc 学納価 **¥720**
(本体価 ¥655)
コード 101415 / 入数 24

アルカラー
ゴールド 単品 500cc 学納価 **¥2,840**
(本体価 ¥2,582)
コード 101432 / 入数 12



腐食液を塗った後の様子



ゴールド液/腐食液使用後 ブロンズ液/腐食液使用後

Caution

- 銅液などを塗ってから腐食液を塗るまでの時間が長いと、腐食効果が十分に現れないことがあります。
- 腐食効果が弱いときは、腐食を布などで軽く拭き取り、再度銅液を塗布してから腐食液を塗り直してください。
- 石膏に塗布するときは、石膏を十分に乾かしてから塗布してください。
- 石膏の乾燥は、室温が高く、湿度の低い場所にて短時間で乾燥させてください。



フォルモ使用、アルカラー ゴールド仕上げ



フォルモ、アルカラー ブロンズ、アルカラー 腐食液仕上げ

アルカラー ゴールド/ブロンズの使い方

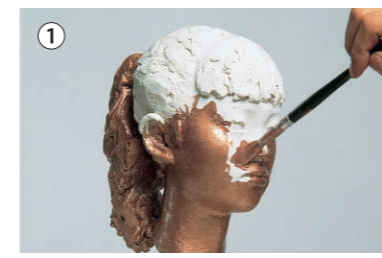

ゴールドの使い方
作品にゴールド真鍮液を塗ります。液は約15分間で乾きます。

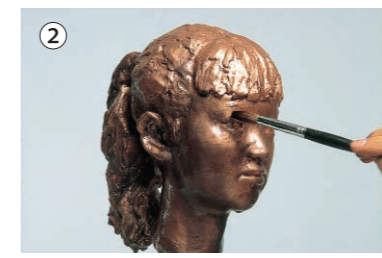

ブロンズの使い方
作品にブロンズ銅液を塗ります。液は約15分間で乾きます。



特にみがく必要がありません。黒味の効果が出て、重量感ある金属の仕上がりになります。

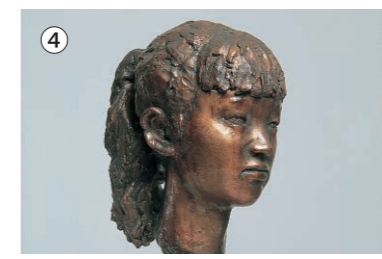

凸部分などに、ゴールド液を塗りたすと、より風合いがある作品に仕上がります。

腐食の作業後、1~7日で緑青は出ます。緑青を布を使って表面を部分的にみがきます。

黒味や緑青の効果が出て、重量感ある金属の仕上がりになります。



ブロンズ 腐食液

アルカラー
ブロンズ100cc セット 学納価 **¥1,190**
(本体価 ¥1,082)
コード 101411 / 入数 12

アルカラー
ブロンズ500cc セット 学納価 **¥4,720**
(本体価 ¥4,291)
コード 101419 / 入数 6



アルカラー
ブロンズ 単品 100cc 学納価 **¥720**
(本体価 ¥655)
コード 101412 / 入数 24

アルカラー
ブロンズ 単品 500cc 学納価 **¥2,840**
(本体価 ¥2,582)
コード 101420 / 入数 12



アルカラー
腐食液 単品 100cc 学納価 **¥480**
(本体価 ¥437)
コード 101413 / 入数 24

アルカラー
腐食液 単品 500cc 学納価 **¥1,900**
(本体価 ¥1,728)
コード 101421 / 入数 12

※アルカラー腐食液は、成分、気温等の関係で容器が変形している場合がございますが、品質上問題はありません。
※腐食液は、ゴールドもブロンズも共通となります。

LEDライト

3灯丸型

光がカラフルに変化するライト

- 日文4年生教科書に当社のLEDライトが採用!
- 電池ボックスのフタが開けやすくなりました。
- ゆっくりとした光の色の変化が、子供の想像力や取り組みを高めます。
- 発熱がなくヤケドの心配がありません。
- 消費電力が少なく経済的。
- ねんどや和紙、ペットボトル、薄布などを使ったライト作品に最適。
- マンガン電池で約24~36時間、アルカリ電池で約72~96時間連続点灯します。



テスト用
単4マンガン電池
3本付き

LEDライト (3灯丸型)

コード 101616 / 入数 1

学納価 **¥380**
(本体価 ¥346)



※テスト用電池は予告なくメーカーが変わる場合があります。

フタが
開けやす
くなりました



赤 青 緑 に 光る 3つの電球



LEDライトの特長

■ 透明容器でリサイクル



ペットボトルやプリン容器、カプセルケースなどの透明容器を芯材にすることができます。

■ ラップを入れて光を拡散



LEDライトは集光性のため、作品の中にラップなどを入れることで光を横へ広げることができます。

電池交換のときは…

- スライド式なので小さな子供でもカンタンに開けることができます。
- フタは固定されているので、なくすこともありません。



光のタワー
光の形態材、LEDライト(3灯丸型)



紙コップや布、廃材を組み合わせると、より素敵な作品に仕上がります。

素材の加工例

■ メラミンスポンジ



ストローを使い、軽い力でカンタンに穴をあけることができます。



メラミンスポンジ製なので、こどもの力でも手でちぎることができ、スポンジ同士を接着させることもできます。

■ ストロー

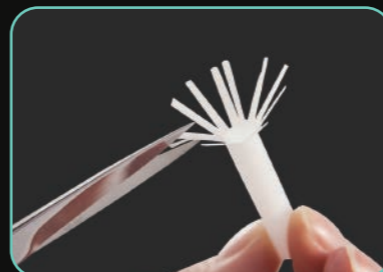

大と小を使い分け、スポンジに挿したりはさみで短冊状に切ったりして、光を広げることができます。



ストローをねじったり平たくすることで、複雑な形をつくることもできます。

光の形 芯材

光をかたちにするライト芯材

- 光を通しやすい、メラミンスポンジとストローのセット芯材。
- はさみなどでも加工しやすく、自由に光を形づくるができます。
- LEDの球にストローを差したり、メラミンを台座に置いたり…アレンジは自由自在!



メラミンスポンジ×3 (40×40×32mm)
ストロー(小)×3 (Φ6×210mm)
ストロー(大)×1 (Φ15×210mm)

光の形態材

コード 101235 / 入数 1

学納価 **¥300**
(本体価 ¥273)

LED CANDLE

LEDキャンドル

光がゆらめく、ローソク型LED

- 炎部分は安全なソフト樹脂を使用。
- 直径36mmのミニLEDライト。
- 発熱が少なく火傷の心配がありません。
- ボタン電池(CR-2032)1個付き。
- 新しいボタン電池で、約30時間連続点灯します。



テスト用ボタン電池1個付き

LEDキャンドル(ゆらめき単色) 学納価 **¥290**
(本体価 ¥264)
コード 202729 / 入数 1



直径36mm



高さ35mm
(炎の部分含む)

※予告なく仕様変更になる場合があります。

優しい電球色
LEDライト



はにわランプ
クレイド、
フラコップ



フォトフレーム
フォルモ、革ひも、
LEDキャンドル



ホワイトペーパーランプ
画用紙、LEDキャンドル

LEDキャンドルライトの特長

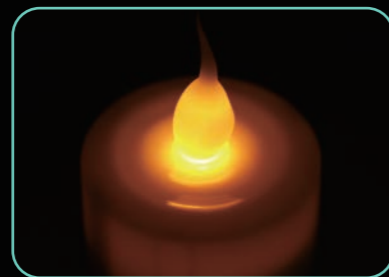

炎のゆらめくような、オレンジ色のやわらかな光。



直径が35mmと小さく、乳酸菌飲料の小さな容器でも、作品をつくることができます。

美しい白色
LEDライト



しろくまランプ
スーパーカルモ、
UVレジン、ストロー



カラーセロファンランプ
カラーセロファン、ペットボトル、アルミ線、毛糸、PPひも、ラップ

LEDタッチライトの特長

■両面テープ付き！



裏面に両面テープが付いているので、作品に直接つけたり、上からの証明作品にもつかえます。

■ラップで光を拡散



作品の中にレジ袋やラップを利用することで、光を拡散し、作品をさらに美しく照らします。

LED タッチライト

[ホワイト]

従来のタッチライトに変わる 次世代の白色LEDライト

- SSC社製の白色LEDを採用。にごりのない美しい白色の光です。
- 白色の光がカラーセロファンや和紙などの原色を美しく引き立てます。
- ライトカバーがプッシュスイッチになっており簡単にON/OFFできます。
- 光の授業として推奨する点灯時間は、マンガン電池で約30時間、アルカリ電池で約50時間です。



※別途、単4電池 3本が必要です

LEDタッチライト 学納価 **¥290**
(本体価 ¥264)
コード 101631 / 入数 1



※予告なく仕様変更になる場合があります。

単4マンガン乾電池
3本パック 学納価 **¥140**
(本体価 ¥128)
コード 101632 / 入数 1

直径68mm



プッシュ式スイッチ

高さ23mm
(スイッチ部分含む)

ふうりん 芯材

手頃なサイズとグリット付き
ドームになりました

- 直径75mmのグリット付きドーム。スーパーカルモ50gでも作品をつくれます。
- グリット加工のドームでねんどがつけやすく、乾燥時のひび割れも防止します。
- 水に強いプラ製短冊でマーカーでも書けハサミで自由な形にカットすることもできます。



ウインドチャイム×1/吊り下げひも (360mm)
ドーム芯材 (H60×Φ70mm)/短冊 (100×50mm)

ふうりん芯材 学納価 **¥310**
(本体価 ¥282)
コード 202409 / 入数 1



ウインドチャイム×1/吊り下げひも (360mm)
短冊 (100×50mm)

チャイムキット 学納価 **¥230**
(本体価 ¥209)
コード 202410 / 入数 1



くじら
スーパーカルモ-S



オムライスちゃん
スーパーカルモ-M



タコちゃん
スーパーカルモ-M



多肉植物ボール
スーパーカルモ-M、
麻紐

ふうりん芯材の特長

■安全につくれる！



グリットがねんどをしっかりとキャッチ。乾燥時のひび割れも防ぎます。

■創作の幅が広がる



短冊は絵を書いたり、カットして自由な形にすることもできます。



キリンの
芯形状

動物や泳ぐ姿など
いろいろなポーズを
つくることができます。

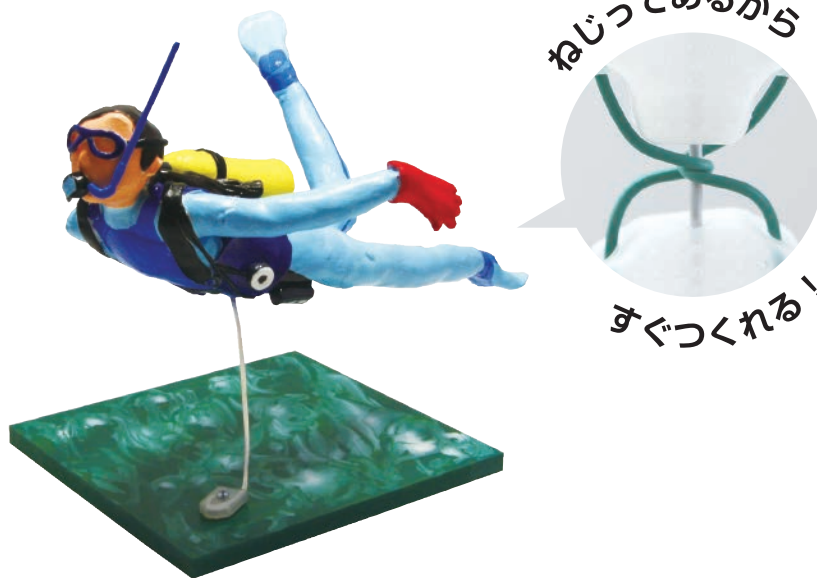

ねじってあるから

すぐつくれる！

人のポーズ芯材の特長

■自由なポーズが可能



柔らかくアルミ線で、自由なポーズが取れて、しっかりと形が決まります。

■グリット付き芯材



粘土がよくつく凹凸付き芯材。

かんたん！5く5く！ 人のポーズ芯材

動きのある表現ができる！

- 組み立て済みなので、すぐに授業に使うことができます。
- 粘土がよくつくグリッド付きプラ芯材。
- 柔らかくアルミ線で、しっかりと形が決まります。
- ジャンプや泳いでいる表現もできます。
- 台座にしっかりと固定できる留め具付き。

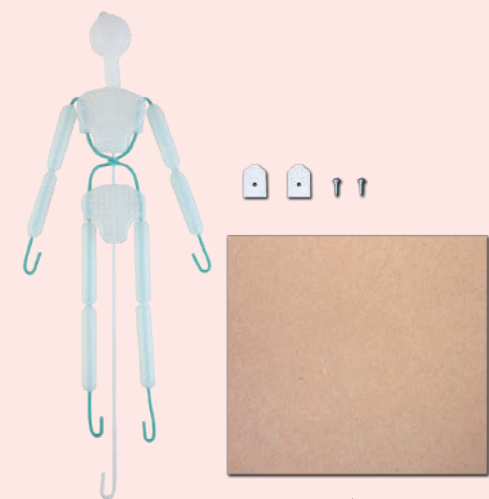

留め具×2、ネジ×2、
ポーズ芯材 (PE/アルミ線 340mm)
木製台 (MDF 160×145mm)

人のポーズ芯材 学納価 **¥360**
(本体価 ¥328)
コード 101153 / 入数 1

人のポーズ芯材

コード 101153 / 入数 1

学納価 **¥360**
(本体価 ¥328)

AL COLOR

アルカラーシート

簡単に金属風に仕上げられる

- ねんどや木、ダンボール作品に貼って磨くことで、金属風な仕上げになります。
- 貼った後、みがきスポンジで磨くことで、作品の凹凸感がしっかりと浮き出てきます。
- 磨きスポンジにより、手も汚れにくく、削り粉も出ません(スポンジの削りカスは発生します)。
- はっきりしたコントラストの「黒×銀」と、優しい風合いの「青×銀」の2種類があります。
- 細部への貼り付けに便利なヘラ付き。



アルカラーシート黒×銀 (240×300mm)×1
みがきスポンジ×1、ヘラ×1

アルカラーシート 黒×銀

コード 101485 / 入数 1

学納価 **¥290**
(本体価 ¥264)



アルカラーシート青×銀 (240×300mm)×1
みがきスポンジ×1、ヘラ×1

アルカラーシート 青×銀

コード 101489 / 入数 1

学納価 **¥290**
(本体価 ¥264)



セロハンテープ台
アルカラーシート 青×銀



チョコ
アルカラーシート 黒×銀

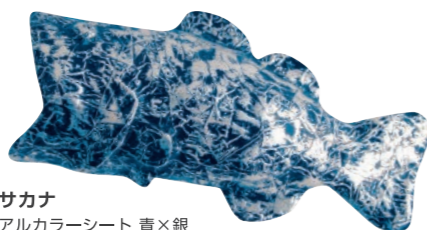

サカナ
アルカラーシート 青×銀



土偶
スーパーカルモ、
アルカラーシート 黒×銀

アルカラーシートの特長

貼り合わせ

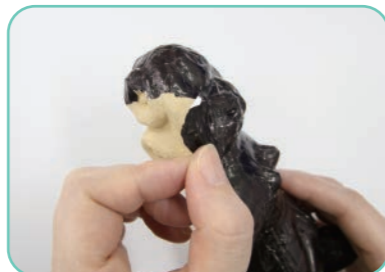

シールタイプになっているので、細かな部分まで簡単に貼ることができます。



凹凸が多い部分や、細い隙間などはスティック等を使うときれいに貼ることができます。

研磨前

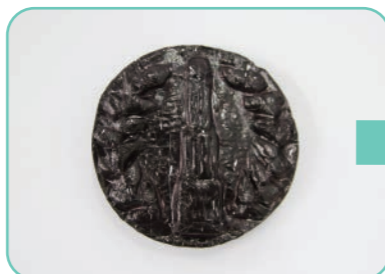

凹凸が多い部分や、細い隙間などはスティック等を使うときれいに貼ることができます。

研磨後

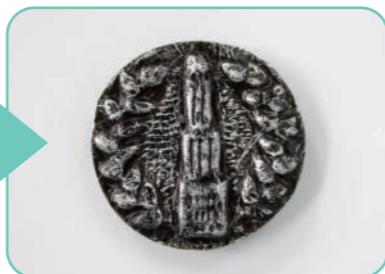

メラミンスポンジに少し水をつけ固く絞り擦っていくと、凹凸が浮かび重厚な感じに仕上がります



×タルフレーム
セットの詳細は
P11へ!

メタルフラワー
アルカラーシート 黒×銀、
画用紙



星座のフォトフレーム
ラドルプレミックス、絵具



夏の思い出フレーム
スーパーカルモ-S、絵具、ひも、厚紙(台紙)

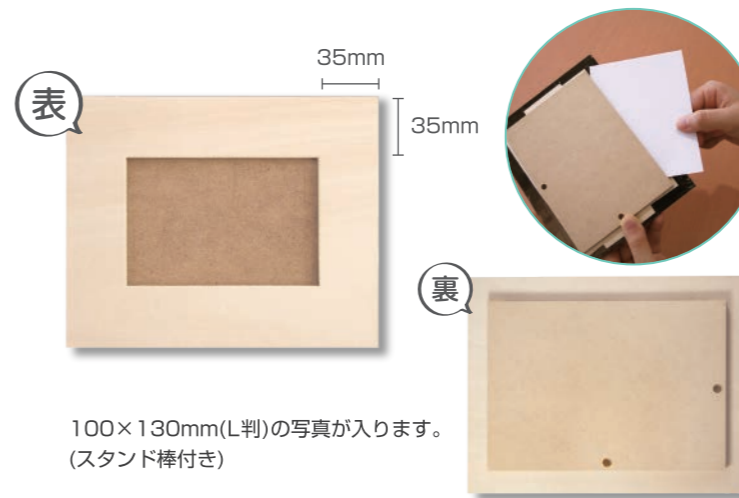

ねんどが貼り着きにくいお弁当ボックス

- プラスチック製なので、ねんど作品が乾いていなくてもトレーに付着することはありません。



●外寸(セット時)
幅119×長さ164×高さ51mm



フォトフレーム

幅の広いフォトフレーム

飾り付けやすい幅広フレーム

- 35mmと幅の広い木製フレームで、色々な材料を貼りつけることができます。
- タテ・ヨコどちらでもつくれます。
- 100×130mm(L判)の写真が入ります。



サイズ: 143×180mm
透明保護シート、スタンド棒付き
材質: シナベニヤ、MDF

フォトフレーム

コード 101177 / 入数 1

学納価 **¥290**
(本体価 ¥264)



【ご注意】
フォトフレームには上下の向きがありますので、作品を作る際は、あらかじめ確認してから制作してください。

お弁当ボックス



トレー、透明フタ: PS

お弁当ボックス

コード 101150 / 入数 1

学納価 **¥150**
(本体価 ¥137)

リキッドねんど 芯材セット

リキッドねんどの専用芯材

- 布やダンボール、紙、木などの色々な材料が入った「リキッドねんど用芯材セット」。
- 異なる素材をいろいろとアレンジすることができます。
- 白ダンボールをベースにすることで、白を基調とした美しい作品に仕上がります。



白ダンボールB4、クッションペーパー、緩衝材×4、木棒×4、不織布、片面ダンボール(300×180mm)

リキッドねんど芯材セット
学納価 ¥220 (本体価 ¥200)
コード 101636 / 入数 1

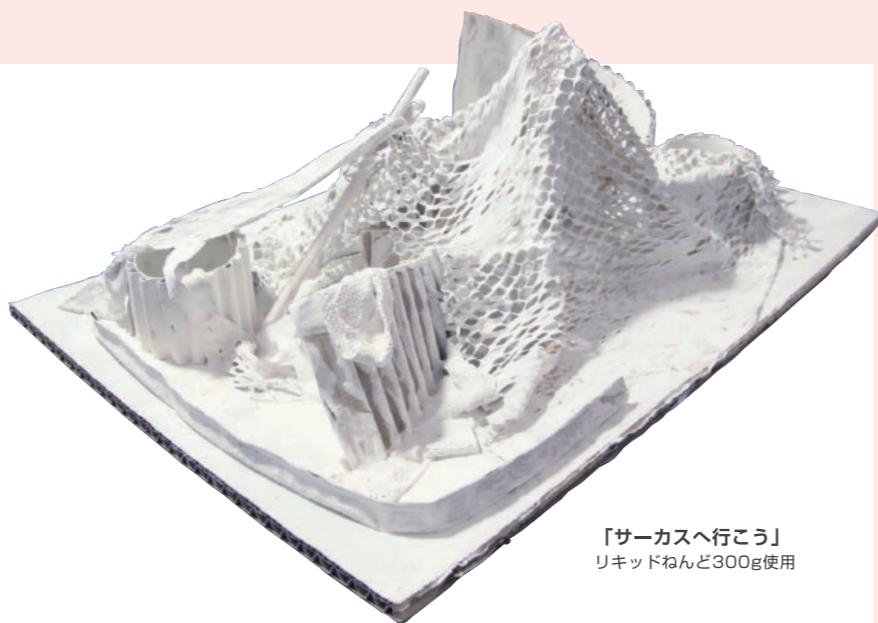

「サーカスへ行こう」
リキッドねんど300g使用



「ハンバーガーをめしあがれ」
リキッドねんど300g使用

白ダンシート



白ダンボールB4(表:白地/裏:茶色)

白ダンシート
学納価 ¥120 (本体価 ¥110)
コード 107986 / 入数 1

反りに強くてじょうぶ

- ダブル構造のダンボールで、反りに強くてじょうぶ。
- 白色/茶色のリバーシブルなので、作品に合わせて使い分けできます。
- 軽く、簡単に切ることができるので好きなサイズの作品をつくることができます。



ダブル構造のダンボール

液体ねんどの
作品にも最適!



リキッドねんど芯材
セット作品
リキッドねんど300g使用

組み方と完成作品

組み立てもカンタン!
ミラーに写して奥行きのある作品に。

モールを穴に挿して角度を自由に調整できる!



「丘のメリーゴーランド」
スーパーカルモ 50g、
絵具、ストロー

ミラクル! ミラーステージ 芯材

つながる、ひろがる、ミラーの世界

- 鏡面のミラーシートと、4枚の両面カラーのぞう形紙を使用して鏡の奥へと続いているように見える作品が出来ます。

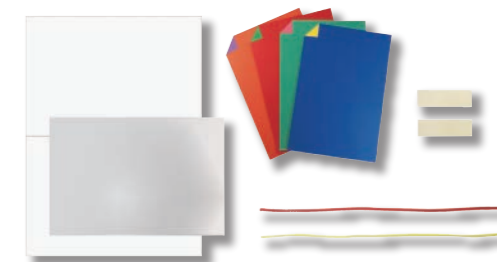

両面白ダンボール(380×260mm)、ミラーシート用両面テープ、ミラーシート(190×260mm)、カラーモール(240mm)、カラーぞう形紙(130×190mm)

ミラクル!ミラーステージ芯材
学納価 ¥250 (本体価 ¥228)
コード 101232 / 入数 1

クランク 芯材セット

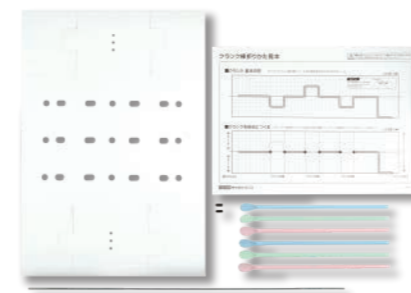

クランク棒折り方見本表、組み立て台座、保護キャップ、スプーンストロー、アルミ線(400mm)

クランク芯材セット
学納価 ¥220 (本体価 ¥200)
コード 101639 / 入数 1

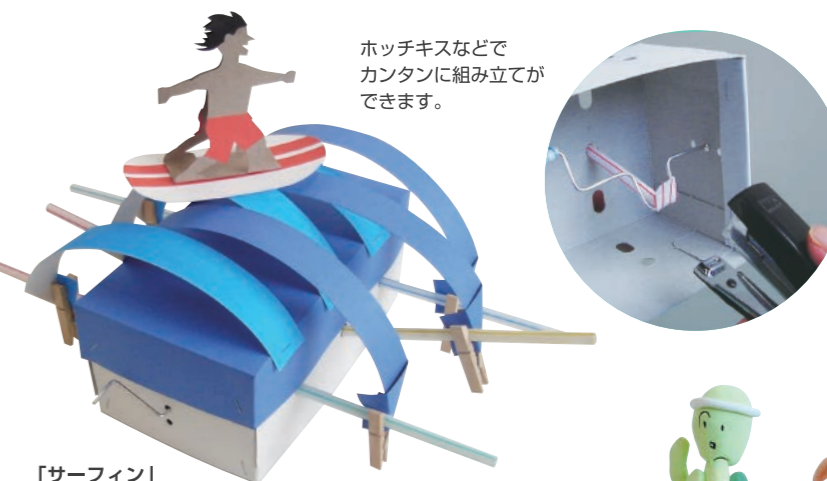

「サーフィン」

クランク工作が簡単に作れる

- 台座はボール紙製で組み立て、分解が簡単。クランク軸の取り付けを自由に変更できます。
- 複数のクランク穴で、いろいろな動きを確認することができます。
- 台座を分解することで、次回の授業まで収納場所に困りません。
- 手でも曲げられるアルミ線を使用。ベンチの使い方も学習することができます。



「うさぎとかめ」

ホッチキスなどでカンタンに組み立てができます。

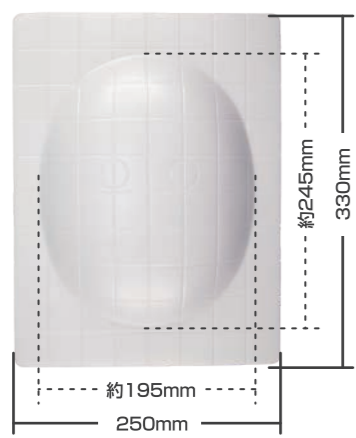

子供でもハサミやカッターで簡単に加工できます。

ジャンボ面芯

ふち付面芯

作品展でも迫力のあるお面が出来る！

- 加工しやすい発泡スチロール製のお面芯材。
- ジャンボサイズで図工展などの展示にも最適です。



材質：発泡スチロール

ジャンボ面芯のセット商品

1. ジャンボ面芯セット

(ジャンボ面芯+スーパーカルモ-L)

ジャンボ面芯セット セット学納価 **¥540**
(本体価 ¥491)
 コード 101226

ジャンボ面芯 学納価 **¥140**
(本体価 ¥128)
 コード 101563 / 入数 40

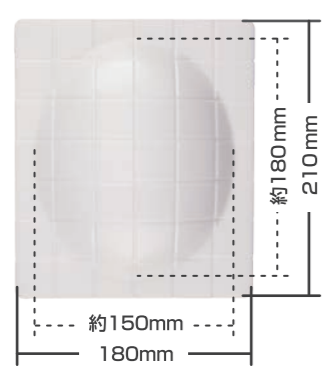

ジュニア面芯

ふち付面芯

子供でもつくりやすいジャストサイズ

- 加工しやすい発泡スチロール製のお面芯材。



材質：発泡スチロール

ジュニア面芯のセット商品

1. ジュニア面芯セット

(ジュニア面芯+スーパーカルモ-M)

ジュニア面芯セット セット学納価 **¥420**
(本体価 ¥382)
 コード 101227

ジュニア面芯 学納価 **¥110**
(本体価 ¥100)
 コード 101580 / 入数 40

●ねんどべら3本セット

6種類のヘラ形状で使いやすい

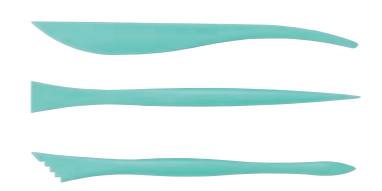

ねんどべら3本セット
 コード 202501
 長さ160mm / 入数1
 学納価 **¥220**
(本体価 ¥200)

●木製べら3本組

使うほどに味が出る



木製べら3本組
 コード 202725
 長さ約160mm / 入数1
 学納価 **¥825**
(本体価 ¥750)

●ステンレス細工棒

ベストセラーのねんど用細工棒



ステンレス細工棒
 コード 303407
 長さ170mm / 入数1
 学納価 **¥990**
(本体価 ¥900)

●7本針

いろいろなテクスチャが出来る



7本針
 コード 404472
 長さ143mm / 入数1
 学納価 **¥715**
(本体価 ¥650)

●ねんどカッター

ステンレスねんどカッター



ねんどカッター
 コード 303585
 長さ167mm / 入数1
 学納価 **¥715**
(本体価 ¥650)

●粘土用ステンレスハサミ

先端まできれいにカットできる



ステンレスハサミ
 コード 303421
 長さ135mm / 入数1
 学納価 **¥990**
(本体価 ¥900)

●回転台

テーブルが交換できる回転台



回転台
 コード 303601
 回転台、テーブル / 入数1
 学納価 **¥2,970**
(本体価 ¥2,700)

●粘土板

グリッド付きねんど板



粘土板
 コード 303605
 280×380mm / 入数1
 学納価 **¥770**
(本体価 ¥700)

●のし棒ミニ / のし棒

ねんど用のばし棒

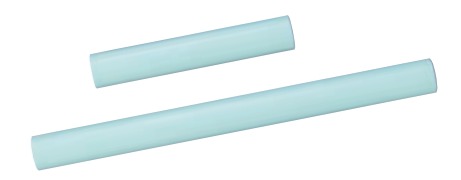

のし棒ミニ 学納価 **¥308**
(本体価 ¥280)
 コード 404492 / 長さ180mm / 入数1
 のし棒 (大) 学納価 **¥495**
(本体価 ¥450)
 コード 303623 / 長さ360mm / 入数1

●カラスケール

ハーティなどのカラーねんどを混色するとき使用するスケールです。同じ色を正確に再現することができます。40色のカラーチャート(混色表)付き。

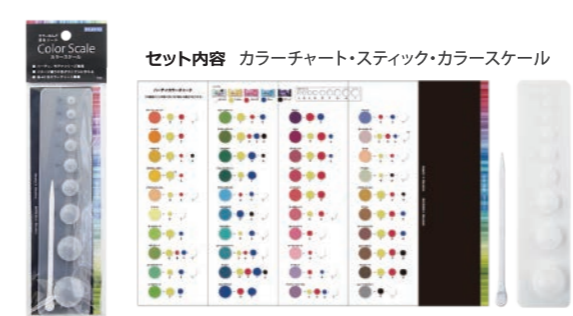

カラスケール 学納価 **¥330**
(本体価 ¥300)
 コード 303594 / 入数1

●クリア細工棒



カッター・花押し(筋付き) 学納価 **¥572**
(本体価 ¥520)
 コード 403338 / 長さ160mm / 入数1
 ヘラ・花押し(大) 学納価 **¥572**
(本体価 ¥520)
 コード 403337 / 長さ160mm / 入数1
 丸棒・花押し(小) 学納価 **¥572**
(本体価 ¥520)
 コード 403336 / 長さ160mm / 入数1

UV-LEDレジン星の雫 アカデミック

アクリル系光硬化樹脂

- 太陽光またはUV-LEDライト(405nm/365nm)で超速硬化し、より透明感が高く硬い仕上がりに。

※「星の雫アカデミック」は学校教材専用商品です。店舗やネットショップでの販売をご遠慮ください。



指導者の管理のもと、注意事項、使用方法を守ってご使用ください。

必ず換気
保存条件温度 0℃~25℃

危険
液体が目に入ると炎症を起こし、角膜損傷、視力障害を及ぼすことがあります。お取り扱いには、十分に注意してください。

UV-LEDレジン 星の雫 アカデミック 25g	学納価 ¥1,000 (本体価 ¥910)
コード101334/25g/入数1	
ボトルサイズ:直径29mm×高さ115mm	
UV-LEDレジン 星の雫 アカデミック 200g	学納価 ¥5,500 (本体価 ¥5,000)
コード101335/200g/入数1	
ボトルサイズ:直径50mm×高さ143mm	

UV-LEDハンディライト3

UV-LEDレジン硬化用ライト

- LEDレジン、UVレジン共に硬化可能なコンパクトライト。
- 45秒・60秒のタイマー付きで、手持ちでも置いて使用可能。
- 市販のUSB電源アダプタやUSB充電器などを別途ご用意の上ご使用ください。



UV-LEDハンディライト3	学納価 ¥880 (本体価 ¥800)
コード403284/入数1	
本体サイズ:W132×H68×D19mm (スタンドの高さ42mm)/LED灯数 6灯	

調色パレット

- UV-LEDレジンと着色剤の混合、流し込みに便利。
- 硬化したレジンが剥がれるので、手入れも簡単。



調色パレット	学納価 ¥418 (本体価 ¥380)
コード 403032/入数1	
サイズ:W52×H12×D70mm/セット内容:パレット3枚入	

調色スティック

- UV-LEDレジンの調色、作業用スティック。
- 攪拌、流し込み、気泡取りなど様々な用途に。



調色スティック	学納価 ¥418 (本体価 ¥380)
コード 403033/入数1	
サイズ:長さ150mm/セット内容:スプーン&ヘラ・1本、コードル&ヘラ・1本	

シリコンシート ペーパーボード(のり付き)付属

- 粘土を薄く伸ばしても貼り付きにくい。
- コンパクトで幅を取らず、レジンにも粘土にも使える作業台。

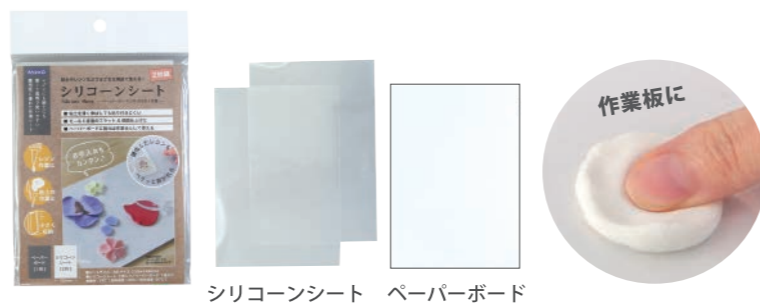

シリコンシート	学納価 ¥528 (本体価 ¥480)
コード 403339/入数1	
パッケージサイズ:W120×H185×D4mm	
セット内容:シリコンシート(透明)×2枚、ペーパーボード(白)×1枚	

レジン専用 転写プリンタシート

- 好きなデザインを印刷してレジんに転写できる。
- インクジェット(染料・顔料)/カラーレーザー対応。

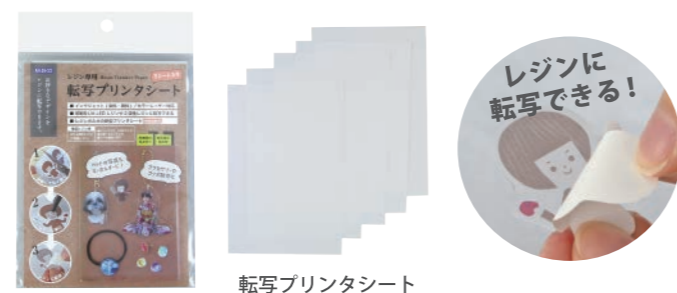

レジン専用 転写プリンタシート	学納価 ¥528 (本体価 ¥480)
コード 403340/入数1	
パッケージサイズ:W120×H185×D2mm	
セット内容:転写プリンタシート×5枚(ハガキサイズ/白色)	

宝石の雫 レジン用着色剤

- 美しい発色で、退色しにくい。
- イヤなおいがなく、液体タイプで混ぜやすい。

宝石の雫 基本色	学納価 ¥528 (本体価 ¥480)
宝石の雫 偏光パール	学納価 ¥594 (本体価 ¥540)
10ml/入数各1/パッケージサイズ:W70×H130×D23mm	
宝石の雫 パールカラー	学納価 ¥594 (本体価 ¥540)
5ml/入数各1/パッケージサイズ:W60×H115×D18mm	
宝石の雫 クロス	学納価 ¥528 (本体価 ¥480)
宝石の雫 マット	学納価 ¥528 (本体価 ¥480)
10ml/入数各1/パッケージサイズ:W70×H130×D23mm	

- 2種類の仕上がりが選べる、レジンパーツ用コート剤。
- ポンポンアタッチメントの使用を推奨。

基本色(12色)

403034 ピンク 403035 レッド 403036 オレンジ 403037 イエロー 403038 イエローグリーン 403039 グリーン 403040 シアン 403041 ブルー 403042 パープル 403043 ブラウン 403044 ブラック 403045 ホワイト

偏光パール(3色)

403235 偏光パール 403260 偏光パールブルー 403261 偏光パールピンク

パールカラー(10色)

403250 パールホワイト 403251 パールキスカ 403252 パールピンクベージュ 403253 パールローズ 403254 パールグレー 403255 パールターコイズ 403256 パールスカイブルー 403257 パールマリンブルー 403258 パールゴールド 403259 シルバー

クロス ツヤツヤ透明感アップ 403269 グロス

マット 磨りガラスのような仕上がり 403270 マット

ソフトモールド

- 特殊PP素材で、柔らかく型取りしやすい。
- 透明なのでUVレジンに最適。

ソフトモールド ①~④	学納価 ¥1,320 (本体価 ¥1,200)
①サイズ:W135×H135×D12mm/入数1	
②③サイズ:W100×H90×D18mm/入数1	
④サイズ:W100×H90×D24mm/入数1	

ソフトモールド ⑤~⑮	学納価 ¥880 (本体価 ¥800)
サイズ:W90×H80×D12mm/入数1	

材質:PP 【耐熱温度】70℃ 【耐冷温度】-20℃

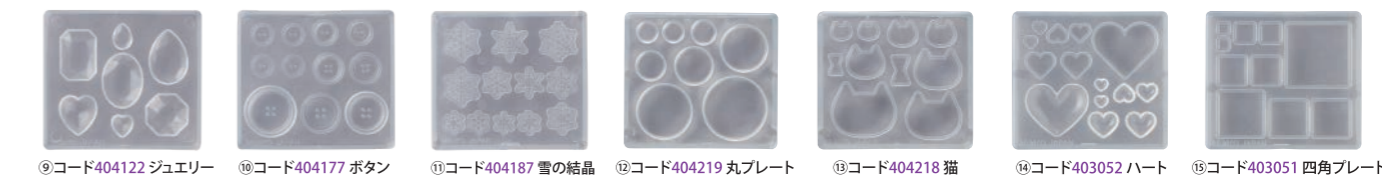

シリコンモールド

- 一体型なのでスジのない美しい球体ができ、よく伸びる特殊シリコンで取り出しやすい。
- 16mmと20mmには封入に便利なパイプ(直径10mm)が付属。

シリコンモールド(球体) 12mm	学納価 ¥1,100 (本体価 ¥1,000)
本体サイズ:W54×D15×H34mm	
シリコンモールド(球体) 16mm	学納価 ¥1,540 (本体価 ¥1,400)
本体サイズ:W63×D20×H39mm	
シリコンモールド(球体) 20mm	学納価 ¥1,650 (本体価 ¥1,500)
本体サイズ:W71×D25×H43mm	

材質:シリコンゴム 【耐熱温度】200℃ 【耐冷温度】-50℃

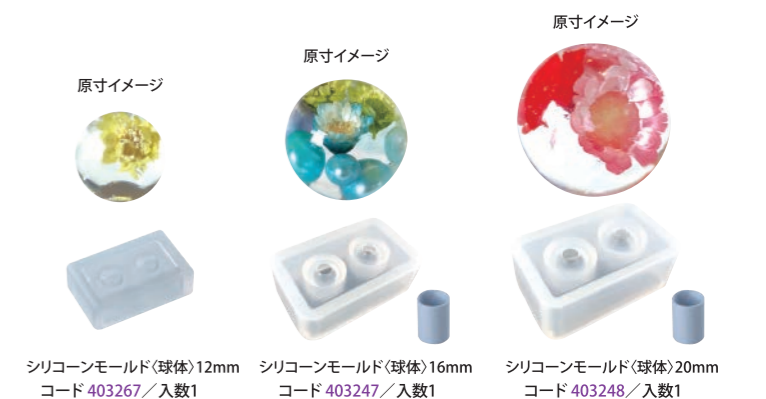

水の流れるように

石塑ねんどとのりで
ガラスを溶かした焼き物風の
作品が焼かずに作れる！

- 粘度が高い水性のりで、傾斜でも流れ落ちにくい。
- 美しく輝く、ラメ&ホロラメ入りパウダー。
- ラメの取り分けや混ぜ込みに便利なエコスプーン入り。
- 造形しやすく、ひび割れない信頼のフォルモ入り。

セット内容



フォルモ-S、水性のり(60g)、説明書、
ラメパウダー(青/2g)、ラメパウダー(黄/2g)
エコスプーン(紙製)、チャック付き袋/各入数1

焼かずに作れる、 焼き物の風合い。

造形しやすく、ひび割れない。
信頼のフォルモ(石粉粘土)入り。



ガラスが流れた形や

溶けた色も自由自在!

Good job!

Beautiful!

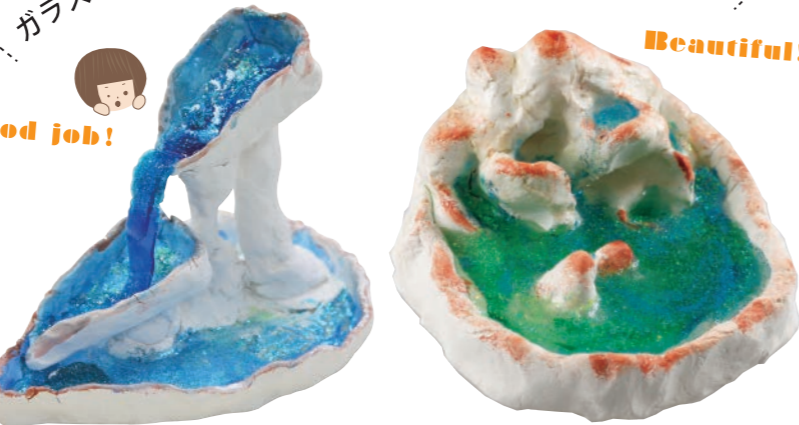

※作品の焦げ目などは水彩絵具で着色しています。
※すべての作品は、フォルモ-S 1個で制作しています。

先生らくらく Point 1 傾斜でも流れにくい水性のり



先生らくらく Point 2 ガラスの色を表現しやすいラメ入り



触って、作って、貼り付けて、描く。

オススメ
セット商品

スーパーカルモ4色セットを使って色づくりを学び、
白ダンシートをキャンバスにねんどを貼り付け、
絵具だけではつくりえない立体感のある絵が描けます。

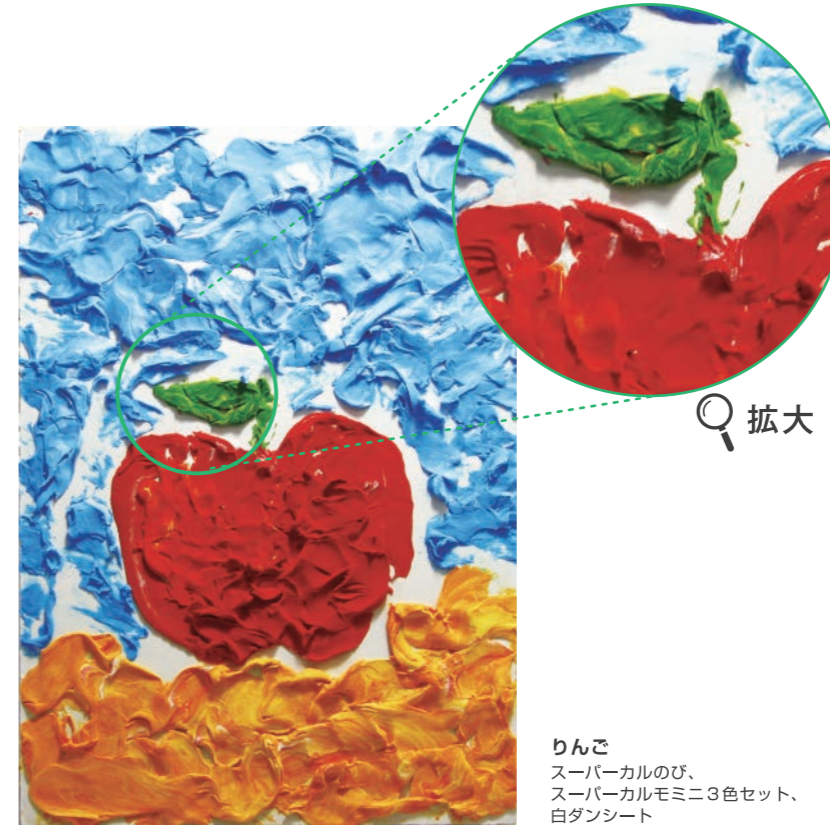

りんご
スーパーカルモのび、
スーパーカルモミニ3色セット、
白ダンシートのり



白ダンシートの下絵を描き、描く絵の色のねんどを混ぜてつくります。



下絵を描いた白ダンシートのり粘土を指で貼付けて絵を描きます。

ねんどの貼り絵の
つくりかたを動画で解説!



1.準備編



2.色づくり編



3.ねんどを貼ろう編



ねんど貼り絵 セット

立体的な絵画を描けるセット

- 三原色のねんどで、混色して作りたい色をつくることで、色彩を学ぶことができます。
- 反りにくく、くっつきやすいので、白ダンシートからねんどが剥がれたりひびが入ったりする心配がありません。

セット内容



ねんど貼り絵セット

コード 101223 / 入数 1

学納価 ¥410
(本体価 ¥373)

※セット商品につきましては、1袋にまとめておりません。
あらかじめご了承ください。

※スーパーカルモ4色セットの詳細は…P.19参照。

※白ダンシートの詳細は…P.49参照。

光の形 芯材セット

光をかたちにするライト芯材

- 光を通しやすい、メラミンスポンジとストローのセット芯材。
- はさみでも加工しやすく、自由に光を形づくることができます。
- 日文4年生教科書に当社のLEDライトが採用！
- LEDの球にストローを差したり、メラミンを台座に置いたり…アレンジは自由自在！

セット内容

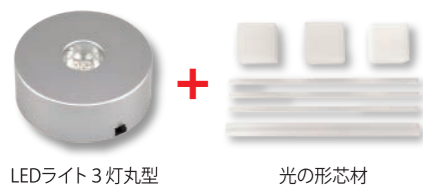

お得な
セット商品

セット学納価
¥680

光の形芯材セット

コード 101236 / 入数 1

学納価 ¥660
(本体価 ¥600)

光の形芯材



メラミンスポンジ(40×40×32mm) …… 3個
ストロー(小)(6Φ×210mm) …… 3本
ストロー(大)(15Φ×210mm) …… 1本

LEDライト(3灯丸型)



マンガン電池
約24~36時間連続点灯
アルカリ電池
約72~96時間連続点灯

テスト用 単4マンガン乾電池3本付き
台座サイズ:直径75mm
※テスト用電池は予告なくメーカーが変わる場合があります。

※LEDライトと芯材は、別梱包でのお届けになります。

※LEDライト(3灯丸型)の詳細は…P.41参照。

※光の形芯材の詳細は…P.42参照。

日文 図工教材

4年生教科書に
当社のLEDライトが
採用されました！

オススメ
セット商品



教科書に採用

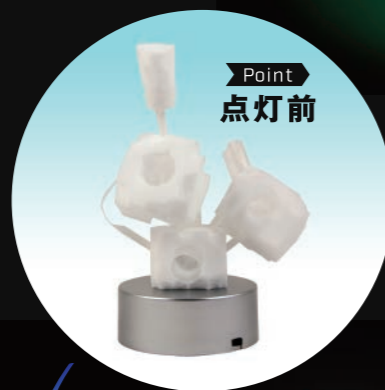

Point
点灯前

カップのランプシェード
紙コップ使用

赤 青 緑 に

光るLEDライトで
きれいな光が広がる！

Point
点灯後



未来へのトンネル

様々なものを芯材に できるライトセット

- 芯材にも着きがよく、よく伸びるスーパーカルのびとLEDライトのセット。
- ライトの上にくしゃくしゃにしたラップをのせると、光が拡散してきれいに光ります。

ペットボトルを
芯材に！



透明カプセルを
芯材に！



ストローで穴を
あけて光を通す

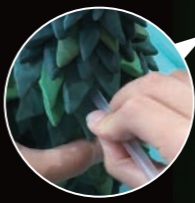

作り方動画は
P80へ！



素焼きテラコッタ調 キャンドルランプが つくれるセット

- 自然乾燥でテラコッタ調に仕上がるクレイドと、雰囲気が出たりするローソク型LEDライトセット。

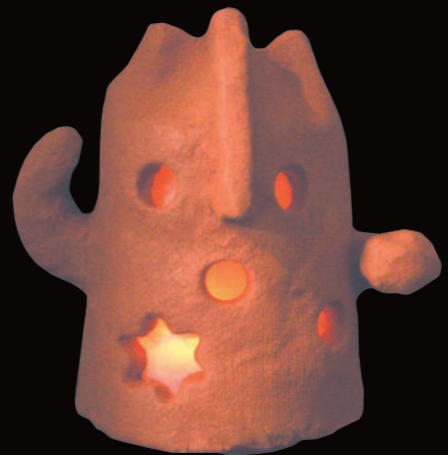

ローソク型LEDで暖かな雰囲気を演出

Point おさえどころ

炎部分は柔らかい樹脂でできているので、安心して授業に使えます。



Point おさえどころ

炎がゆらめくような、オレンジ色の柔らかな光。



LEDライト 3灯丸型 セット

セット内容



スーパーカルのびM

LEDライト 3灯丸型

LEDライトセット

コード 101220 / 入数 1

学納価 ¥610
(本体価 ¥555)

※セット商品につきましては、1袋にまとめておりません。あらかじめご了承ください。

※スーパーカルのびMの詳細は…P.13参照。

※LEDライト3灯丸型の詳細は…P.41参照。

LED CANDLE LEDキャンドルセット

セット内容



クレイド (700g)

LEDキャンドルライト

LEDキャンドルセット

コード 101221 / 入数 1

学納価 ¥620
(本体価 ¥564)

※セット商品につきましては、1袋にまとめておりません。あらかじめご了承ください。

※クレイド(700g)の詳細は…P.23参照。

※LEDキャンドルの詳細は…P.43参照。

ミラクル! ミラーステージ 芯材 セット

セット内容



ミラクル!ミラーステージ芯材



スーパーカルモ 50g

ミラクル!ミラーステージ芯材セット 学納価 **¥330**
(本体価 ¥300)
コード 101233 / 入数 1

※セット商品につきましては、1袋にまとまっておりません。あらかじめご了承ください。
※ミラクル!ミラーステージの詳細は…**P.50**参照。
※スーパーカルモ50gの詳細は…**P.17**参照。

つながる、ひろがる ミラーの世界

●鏡面のミラーシートと4枚の両面カラーのぞう形紙を使用して鏡の奥へと続いているように見える作品が作れます。



丘のメリーゴーランド
スーパーカルモ50g、絵具、ストロー、ミラクル!ミラーステージ芯材



おみこし
スーパーカルモ50g、絵具、カルモ3色セット、ミラクル!ミラーステージ芯材

お弁当ボックス セット

工夫ができるお弁当パック

●深さが50mm(内寸)あるので、大きな作品をいれてもフタをして展示することもできます。
●プラ製トレーで、ねんど作品が乾いていなくてもトレーに付着することはありません。

セット内容



スーパーカルモ-S お弁当ボックス



おにぎり弁当
スーパーカルモ4色セット、爪楊枝使用



サンドイッチ
スーパーカルモ4色セット、絵の具

お弁当ボックスセット 学納価 **¥350**
(本体価 ¥319) ※スーパーカルモ-Sの詳細は…**P.17**参照。
コード 101217 / 入数 1 ※お弁当ボックスの詳細は…**P.48**参照。

※セット商品につきましては、1袋にまとまっておりません。あらかじめご了承ください。

作品展でも迫力のあるお面が作れる!

●加工しやすい発泡スチロール製のお面芯材。
●ジャンボサイズで図工展などの展示にも最適です。



ネコ
スーパーカルモ-L、絵具



カッパ
スーパーカルモ-L、絵具

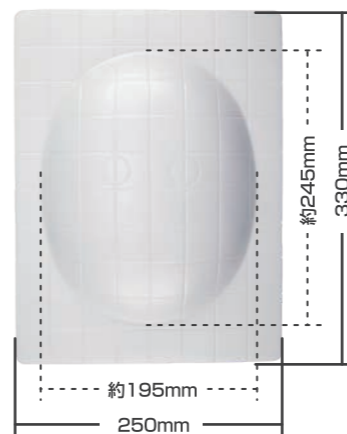

子供でもハサミやカッターで簡単に加工できます。

ジャンボ面芯 セット

セット内容



スーパーカルモ-L



ジャンボ面芯

ジャンボ面芯セット 学納価 **¥540**
(本体価 ¥491)
コード 101226 / 入数 1

※セット商品につきましては、1袋にまとまっておりません。あらかじめご了承ください。

※スーパーカルモ-Lの詳細は…**P.17**参照。
※ジャンボ面芯の詳細は…**P.51**参照。

子供でもつくりやすい ジャストサイズ!

●加工しやすい発泡スチロール製のお面芯材。

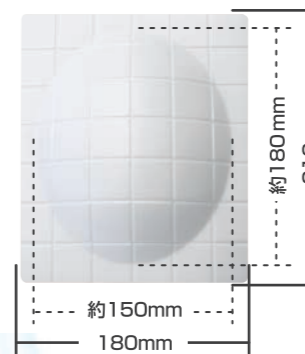

ジュニア面芯 セット

セット内容



スーパーカルモ-M



ジュニア面芯

ジュニア面芯セット 学納価 **¥420**
(本体価 ¥382)
コード 101227 / 入数 1

※セット商品につきましては、1袋にまとまっておりません。あらかじめご了承ください。

※スーパーカルモ-Mの詳細は…**P.17**参照。
※ジュニア面芯の詳細は…**P.51**参照。

くっつきマスコット

セット内容



くっつきマスコット

くっつきマスコット 学納価 **¥340**
(本体価 ¥310)
コード 101231 / 入数 1

※セット商品につきましては、1袋にまとめておりません。
あらかじめご了承ください。

※スーパーカルモ50gの詳細は…P.17参照。

すぐに授業で使える！ ピタッと連結ねんどセット

- フェライトマグネット2個とマグネットシート2枚入り。いろいろなくっつき作品が作れます。
- マグネットシートはどこでも貼れる粘着テープ付き。柔らかいので、ハサミで好きな形に切って使うことができます。



マグネットシートでメモスタンドに



くっつきマスコット

- スーパーカルモ 50g …… 1個
- フェライトマグネット …… 2個
- マグネットシート …… 2枚
- モール (5色) …… 5本

※マグネットをねんどにつけるときは、木工用接着剤で接着することをおすすめします。
※マグネットシートをねんどにつけるときは、ねんどがしっかりと乾いてから貼りつけてください。
※マグネットには極性(くっつき向き)があります。事前に極性を確認してから、制作してください。

6種類(12個)の材料がひとつになった、 リキッドねんど用の芯材セット

- 布や紙で動きのある作品が作れます。
- リキッドねんどに絵具を混ぜたり、乾いた上から着色することも可能です。



リキッドねんど芯材セット

- 白ダンボール …… 1個
- 片面ダンボール …… 1個
- 不織布 …… 1個
- クッションペーパー …… 1個
- 木棒 …… 4個
- 緩衝材 …… 4個

リキッドねんどセット

セット内容



リキッドねんど300g リキッドねんど芯材セット

リキッドねんどセット 学納価 **¥490**
(本体価 ¥446)
コード 101225 / 入数 1

※セット商品につきましては、1袋にまとめておりません。
あらかじめご了承ください。

※リキッドねんどの詳細は…P.31参照。
※リキッドねんど芯材セットの詳細は…P.49参照。

MAGNET & KEYHOLDER

マグネット&キーホルダーセット

セット内容



マグネット&キーホルダーセット

マグネット&キーホルダーセット 学納価 **¥290**
(本体価 ¥264)
コード 107985 / 入数 1

※セット商品につきましては、1袋にまとめておりません。
あらかじめご了承ください。

※スーパーカルモ50gの詳細は…P.17参照。

すぐに授業で使える アクセサリねんどセット

- マグネットとキーホルダー、軽量ねんどがひとつになった、使いやすい教材セット。
- かばんなどに簡単につけられる大きなフックのキーホルダー。
- フックがついているマグネット。
- ねんどに埋めてもサビにくいクリップ付き。



マグネット&キーホルダー

- スーパーカルモ 50g …… 1個
- フック付きマグネット …… 1個
- キーホルダー …… 1個
- クリップ …… 1個

※キーホルダーを外で使用する場合は、水性アルコート(水性ニス)などでねんど作品をコーティングすることをお勧めします。

そりにくい白ダンシートと どろどろ粘土のセット

- 水にぬれてもそりにくい白ダンシート。
- 絵具を混ぜて立体が表現できるリキッドねんど。



宇宙のかなたへ/5年生作品
リキッドねんど300g、
白ダンシート、ビーズ、絵具

Point おさえどころ
リキッドねんどのやわらかさは水を足して調節することができます。



Point おさえどころ
紙や布の形状を維持したまま固めることができます。



どろどろ絵具セット

セット内容



リキッドねんど300g 白ダンシート

どろどろ絵具セット 学納価 **¥390**
(本体価 ¥355)
コード 101222 / 入数 1

※セット商品につきましては、1袋にまとめておりません。
あらかじめご了承ください。

※リキッドねんどの詳細は…P.31参照。
※白ダンシートの詳細は…P.49参照。

かんたん! 5くらぐ! 人のポーズ芯材 セット

セット内容



スーパーカルのびL

人のポーズ芯材

人のポーズ芯材セット
学納価 ¥640
コード 101216 / 入数 1
(本体価 ¥582)

※セット商品につきましては、1袋にまとめておりません。
あらかじめご了承ください。
※スーパーカルのびLの詳細は…P.13参照。
※人のポーズ芯材の詳細は…P.46参照。

組み立て済みの芯材で、
プロポーションをつくる授業に最適

- 組み立て済みなので、すぐ授業に使えます。
- 粘土がよくつくグリッド付きプラ芯材。
- ジャンプや泳いでいる表現もできます。
- 人型だけではなく、4足歩行の動物を作ることもできます。



キリンの芯形状

人のポーズ芯材の
つくりかたを動画で解説!

1. セッティング
2. 形をつくろう
3. 色塗り仕上げ



ふうりん芯材 セット

セット内容



スーパーカルモ 50g

ふうりん芯材

ふうりん芯材セット
学納価 ¥420
コード 101224 / 入数 1
(本体価 ¥382)

※セット商品につきましては、1袋にまとめておりません。
あらかじめご了承ください。
※スーパーカルモ50gの詳細は…P.17参照。
※ふうりん芯材の詳細は…P.45参照。

爽やかな音色の
ウィンドチャイムセット芯材

- 直径75mmのグリッド付きドームでキャンタンにねんどのドームをつくるができます。
- 水に強く、マーカーで絵を描いたりハサミで自由な形にカットしたりできるプラ製短冊付き。

ねんどが付きやすい
グリッド付きドーム



ニス塗れば
野外でも使える!

たこふうりん
スーパーカルモ-M、
アクリル絵具

タコのふうりんづくりの
つくりかたを動画で解説!

1. 準備と土台作り
2. タコの足をつくろう
3. 仕上げと組み立て



「ねこと忍者」
スーパーカルモ-S、
ミニ3色セット、絵具

ねんど フレームセット

35mmの幅が広いフレームに
いろいろな材料とねんどを
飾り付けできるセット

- 好きな色や形にすることができるねんどフレームセット。
- 立体感を出したり、飾りをねんどに埋め込むこともできます。
- ねんど表現がしやすいように枠が幅広いフォトフレームです。

セット内容



スーパーカルモS

フォトフレーム

ねんどフレームセット
学納価 ¥490
コード 101228 / 入数 1
(本体価 ¥446)

※セット商品につきましては、1袋にまとめておりません。
あらかじめご了承ください。

※スーパーカルモ-Sの詳細は…P.17参照。
※フォトフレームの詳細は…P.48参照。



夏の思い出フレーム
スーパーカルモ-S、絵の具、ひも、厚紙(台紙)



スタンド棒を使えば
縦でも横でも使用できます。

先生らくらく
Point 粘土が付きやすい
1 木製フレーム



フレーム全体にねんどをつけるときは、
裏で折り返すことで剥がれや収縮を防ぐ
ことができます。

先生らくらく
Point 幅広フレームで
2 造形しやすい!



35mm幅のフレームでひもや枝、小
物を貼るなど、大きな表現をつくる
ことができます。

1年生

図工教材

オススメねんど



開隆堂 2学期 さわってかくの きもちいい!

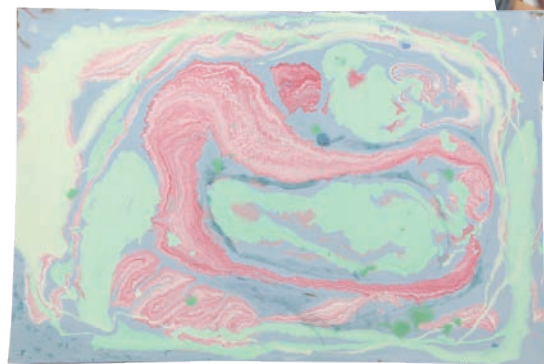

推奨ねんど & セット



リキッドねんど 300g
 ヒビ割れしにくい、液状のねんど。ねんどだけでは出しにくい、細いヒダや、やわらかい広がり自由で表現できるので、作品の幅が広がります。
 学納価 ¥270 (本体価 ¥246)
 コード: 101130 / 容量: 300g



どろどろ絵具セット

どろどろ絵具セット
 セット
 学納価 ¥390 (本体価 ¥355)
 コード: 101222

日文 2学期 ごちそうパーティー はじめよう!



**無臭・無変色
 抗菌安心ねんど**

玩具安全検査
 合格済み!



かるい油ねんど

のびが良く、軽くて何度でも使うことができます。イヤな臭いもありません。安全性の高い油を使用しているため、使い終わったあとは燃えるゴミ処理でOK。

学納価 ¥570 (本体価 ¥519)
 コード: 202111 / 容量: 360g

水に溶けずに、浮く!

1年図画工作 年間指導計画表

開隆堂 日文 図工教材

開隆堂 (令和2年版教科書)					
二期	学期	時間	題材名	教科書ページ	該当教材
前期	1学期	2	すきなもののいっぱい	8	
		2	ねんどと なかよし	9	かるい油ねんど、本木節、やまぶき
		2	クレヨンやパスと なかよし	10・11	
		2	いろいろならべて	12・13	
		4	チョッキンパツで かざろう	14・15	
		2	なが〜い かみから	16	
		4	うきうきボックス	17	
	2	さわってかくの きもちいい!	20・21	リキッドねんど、白ダンシート	
	2	みて、みて、いっぱい つくったよ	22・23	本木節、やまぶき、クレイド、かるい油ねんど	
	2学期	2	せんの かんじ いいかんじ	24・25	
		4	ふわふわ ゴー	26・27	
		2	さらさら だるだる いきもち	28・29	
		2	はってかざねて…(かたちというでショートチャレンジ)	30・31	
		後期	4	ちぎってはって	32
4			あそぼうよ、バクバクさん	33	
2	スタンプ、スタンプ!		34・35		
4	ひかりのくにの なかまたち		36		
4	おしらせします! にっこりニュース		37		
3学期	2		みて、さわって、かんじて	38~41	
	4		くしゃくしゃしたら だいへんしん	42・43	
	4	できたらいいな こんなこと	44・45		
	4	はことはこをくみあわせて	46		
	4	こころのはなを さかせよう	47		

日本文教出版 (令和2年版教科書)						
二期	学期	時間	題材名	教科書ページ	該当教材	
前期	1学期	2	すきな かたちやいろいろな オリエンテーション	4~6 7~9		
		2	かきたいものな (選択) すきなもののいっぱい (選択) おひさまにここに	10・11		
		4	ちよきちよきかざり	12・13		
		2	すなやつちと なかよし (選択) すなやつちで (選択) ねんどの かたまりで	14・15	本木節、やまぶき、クレイド	
		2	ひもひもねんど	18・19	かるい油ねんど	
		4	みてみてあのね	20・21		
		4	おってたてたら	22・23		
	2	べったんコロコロ	24・25			
	2学期	2	ごちそうパーティー はじめよう!	26・27	かるい油ねんど、スーパーカルモ、スーパーカルのび	
		2	カラフルいろみず	28・29		
		2	いろいろなかたちのかみから	30・31		
		4	ひらひらゆれて	32・33		
		4	おはなしから うまれたよ	34・35	貼り絵セット	
		2	いっぱいつけて なにしよう	38・39		
4		かざってなにいれよう	40・41			
後期	2学期	4	でこぼこはっけん! (選択) かみねんどをおして (選択) こすりだして	42・43	フォルモ、スーパーカルモ、スーパーカルのび フォルモ、スーパーカルモ、スーパーカルのび	
		2	はこでつくったよ	44・45		
		2	やぶいたかたちから うまれたよ	16・17		
		4	のってみたいないきたいな	46・47		
		3学期	2	ならべてならべて	48・49	
			4	かみざらコロコロ	50・51	
			2	すきまちゃんの すきな すきま	52・53	
	2		いっしょにおさんぽ	54・55	かるい油ねんど、本木節、やまぶき、クレイド	
	4		によきによきとびだせ	56・57		
	4		うつしたかたちから (選択) えのぐをつけたかたちから (選択) こすりだしたかたちから	58・59		

表は年間指導計画がスムーズに組めるよう鑑賞など全ての題材名と時間を表記しています。

2年生

図工教材

オススメねんど



開隆堂 1学期 くっつきマスコット

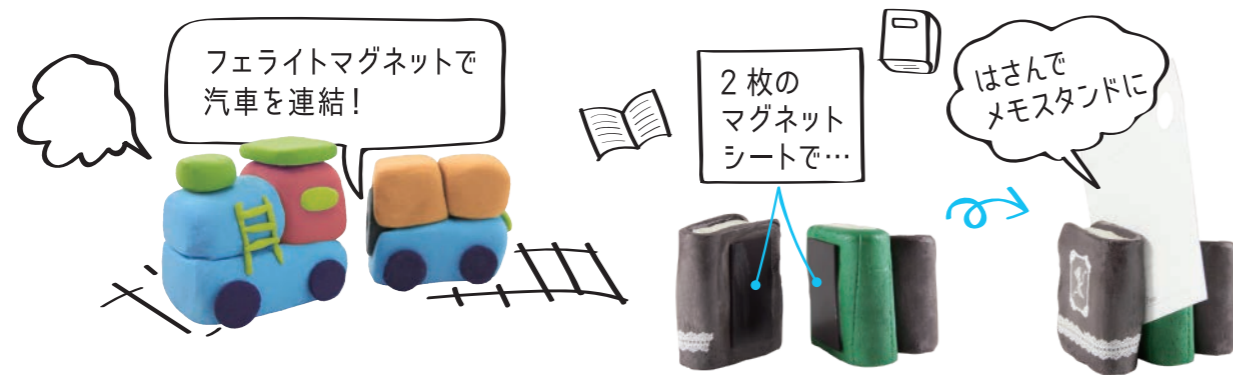

推奨セット&ねんど



くっつきマスコット

内容
・スーパーカルモ 50g ・マグネットシート
・フェライトマグネット ・カラーモール

学納価 ¥340 (本体価 ¥310)
コード: 101231



スーパーカルのび 80g

軽くてよくのびる軽量ねんどです。ねんど同士の付きもよく、絵の具、色ねんどとの混合もカンタンです。

学納価 ¥180 (本体価 ¥164)
コード: 101185 / 容量: 80g

日文 2学期 おもいでをかたちに



推奨ねんど



本木節 (淡黒土)

天然の本木節ねんどを使った土ねんどです。やわらかで手になじみやすいので、ねんど遊びに最適です。

学納価 ¥240 (本体価 ¥219)
コード: 101170 / 容量: 1kg



やまぶき (黄土)

天然の蛙目(がいろめ)ねんどを使った土ねんどです。やわらかでねんど遊びに最適です。

学納価 ¥240 (本体価 ¥219)
コード: 101171 / 容量: 1kg



クレイドブラウン

自然乾燥でテラコッタ調に仕上がります。ねばりがあり、コシが強いので、芯材を使わない表現にも適しています。

学納価 ¥330 (本体価 ¥300)
コード: 101111 / 容量: 700g

2年図画工作 年間指導計画表

開隆堂 日文 図工教材

開隆堂 (令和3年度版教科書)						
二期	学期	時間	題材名	教科書ページ	該当教材	
前期	1学期	2	すきなことなにあに	8		
		2	ねん土がうごき出す	9	本木節、やまぶき、クレイド、かるい油ねんど	
		2	新聞紙とあそぼう	10・11		
		2	ぼかしあそびで	12		
		2	ふしぎないきものあらわれた	13		
		4	みんなでワイワイ! 紙けん玉	14・15		
		2	えのぐじま	16・17		
		6	くっつきマスコット	20	くっつきマスコット、マグネット&キーホルダーセット、スーパーカルモ、スーパーカルのび、ハードカルモ	
		2	大きくそだて、びっくりやさい	21		
		2	こんにちは、むぎゆたん	22・23	本木節、やまぶき、クレイド、フォルモ	
		2	見つけたよ、わたしの色水	24・25		
		2	いろいろもよう(形と色でショートチャレンジ)	26・27		
	6	のりのりおはながみで	28・29			
	4	えのぐをたらしたかたちから	30			
	2	えのぐひっぱレインボー	31			
	2	しぜんからのおくりもので	32			
	4	どうぶつさんといっしょに	33			
	2	すけるんたんじょう	34・35			
	2	へんしんしよう	36~39			
	後期	2学期	2	あなのむこうはふしぎなせかい	40	
			2	めざせ! カッターナイフ名人	41	
			4	まどのあるたてももの	42・43	
			4	いっぱいうつして	44・45	
			4	かぶってへんしん	46・47	ジャンボ面芯、ジュニア面芯、スーパーカルモ、スーパーカルのび
6						
3学期		2	たのしいかたちやいろいろのせかい	2・4		
		2	オリエンテーション	5・7		
		2	おはなみスケッチ	8・9		
		2	ひかりのプレゼント	10・11		
		2	にぎにぎねん土	12・13	本木節、やまぶき、クレイド、かるい油ねんど	
		4	わつからへんしん	14・15		
4	ふしぎなたまご	16・17				
2	しんぶんしとなかよし	18・19				
2	とろとろえのぐでかく	22・23	リキッドねんど、白ダンシート			
6	まどからこんにちは (選択) おうちのまどから (選択) まどをあつめて	24・25				
後期	2学期	4	たのしかったよドキドキしたよ	26・27		
		2	いろの見えかたむげん大	28・29		
		6	音づくりフレンズ	30・31		
		2	つないでつるして	32・33		
		2	はさみのあーと	36・37		
		2	おもいでをかたちに	38・39	本木節、やまぶき、クレイド	
	3学期	4	ことばのかたち (選択) 大ききなものごたり (選択) せんのぼうけん	40・41		
		6	わくわくおはなしゲーム	42・43		
		2	だんボールに入ってみると!?	44・45		
		6	パタパタストロー	48・49		
		4	ともだちハウス	50・51	スーパーカルモ、スーパーカルモ4色セット、スーパーカルのび	
		4	たのしくうつして (選択) かたがみをつかって (選択) かみはんで (選択) スチロールはんで	52・53		
2	ともだち見つけた! (選択) 虫めがねで (選択) つくったカメラで	54・55				

日本文教出版 (令和3年度版教科書)

二期	学期	時間	題材名	教科書ページ	該当教材		
前期	1学期	2	たのしいかたちやいろいろのせかい	2・4			
		2	オリエンテーション	5・7			
		2	おはなみスケッチ	8・9			
		2	ひかりのプレゼント	10・11			
		2	にぎにぎねん土	12・13	本木節、やまぶき、クレイド、かるい油ねんど		
		4	わつからへんしん	14・15			
		4	ふしぎなたまご	16・17			
		2	しんぶんしとなかよし	18・19			
		2	とろとろえのぐでかく	22・23	リキッドねんど、白ダンシート		
		6	まどからこんにちは (選択) おうちのまどから (選択) まどをあつめて	24・25			
		後期	2学期	4	たのしかったよドキドキしたよ	26・27	
				2	いろの見えかたむげん大	28・29	
	6			音づくりフレンズ	30・31		
	2			つないでつるして	32・33		
	2			はさみのあーと	36・37		
	2			おもいでをかたちに	38・39	本木節、やまぶき、クレイド	
	3学期		4	ことばのかたち (選択) 大ききなものごたり (選択) せんのぼうけん	40・41		
			6	わくわくおはなしゲーム	42・43		
			2	だんボールに入ってみると!?	44・45		
			6	パタパタストロー	48・49		
			4	ともだちハウス	50・51	スーパーカルモ、スーパーカルモ4色セット、スーパーカルのび	
			4	たのしくうつして (選択) かたがみをつかって (選択) かみはんで (選択) スチロールはんで	52・53		
	2	ともだち見つけた! (選択) 虫めがねで (選択) つくったカメラで	54・55				

表は年間指導計画がスムーズに組めるよう鑑賞など全ての題材名と時間を表記しています。

3年生

図工教材

オススメねんど



開隆堂 1学期 つかってたのしいカラフルねん土



推奨副資材 & セット

粘土が付きやすい木製フレーム!

フォトフレーム
学納価 ¥290 (本体価 ¥264)
コード: 101177

ねんどフレームセット
セット学納価 ¥490 (本体価 ¥446)
コード: 101228

日文 2学期 空きようきのへんしん

プラコップやペットボトル、紙箱などを芯材にして作品をつくります。



スーパーカルのび M
軽くてよくのびる軽量ねんどです。ねんど同士の付きもよく、絵の具、色ねんどとの混合もカンタンです。保存に便利なチャック付き保存袋つき。

学納価 ¥230 (本体価 ¥210)
コード: 101186 / 容量: 115g



フォルモ-M
土ねんどより軽く、削ったり磨いたりすることができるねんどです。一度乾いた作品でも、上からねんどを付け足すことができます。

学納価 ¥310 (本体価 ¥282)
コード: 101102 / 容量: 500g



ハードカルモ
完全乾燥後は軽くそして硬い仕上がり。さらに紙やすりで削ってなめらかにすることができるねんど。接着性がよく、小さな作品から大きな作品まで幅広く自由に行うことができます。

学納価 ¥390 (本体価 ¥355)
コード: 101189 / 容量: 180g



3年図画工作 年間指導計画表

開隆堂 日文 図工教材

開隆堂 (令和2年版教科書)						
二期	学期	時間	題材名	教科書ページ	該当教材	
前期	1学期	2	絵の具と水のハーモニー	8・9		
		2	ふわふわ空気をつみ木	10・11		
		2	ねん土ランドへようこそ	12・13	本木節、やまぶき、クレイド、セラミド	
		4	ふくろの中には、何が…	14・15		
		4	ふしぎな乗りもの	16・17		
			ひらめきコーナー	18・19		
		4	にじんで広がる色の世界	20・21		
		4	つかってたのしいカラフルねん土	22・23	スーパーカルモ、スーパーカルモ4色セット、ハードカルモ、スーパーカルのび、フォトフレーム	
		2学期	4	光サンドイッチ	24・25	
			2	あみあみ大きくせん	26・27	
			4	でこぼこさん大集合	28・29	
			2	集めて、ならべてマイコレクション	30~33	
4	トントんくぎ打ち、コンコンビー玉		34・35			
4	未来にタイムスリップ		36・37			
後期	2	2	さわってわくわく	38・39		
		4	生まれかわったなかまたち	40・41	リキッドねんど	
	4	のこぎりひいてザク、ザク、ザク	42・43			
	2	線と線が集まって (形と色でショートチャレンジ)	44			
	2	へん身だんボール	45			
	4	みんなでオン・ステージ!	46・47			

日本文教出版 (令和2年版教科書)						
二期	学期	時間	題材名	教科書ページ	該当教材	
前期	1学期	1	しぜんの色	2~4		
			オリエンテーション	5~7		
		2	絵のぐ+水+ふで=いいかんじ!	6~9		
		3	カラフルフレンド	10・11		
		2	ぬをつないで	12・13		
		4	くるくるランド	14・15		
		2	切ってかき出しくっつけて	16・17	本木節、やまぶき、クレイド	
		4	わたしの6月の絵	18・19		
		2	ふき上がる風にのせて	20・21		
		3	み近なしぜんの形・色 (選択) お気に入りの葉 (選択) とっておきの石	22・23		
		2学期	4	あの日あの時の気持ち	24・25	
			4	クリスタルアニマル	26・27	LEDライト3灯丸型、タッチライト、LEDキャンドル
2	ベタパタひらくと		28・29			
2	「小さな自分」のお気に入り		30・31			
4	くぎうちトントン		32・33			
4	ひらいて広がるふしぎなせかい		36・37			
6	空きようきのへんしん		38・39	スーパーカルモ、スーパーカルモ4色セット、スーパーカルのび、ハードカルモ、フォルモ		
2	クミクミックス		40・41			
4	ことばから形・色		42・43	貼り絵セット		
6	ゴムゴムパワー (選択) ゴムゴムでトコトコ (選択) ゴムゴムでスルスル		44・45			
3学期	2		ねん土マイタウン	46・47	かるい油ねんど、スーパーカルモ、スーパーカルのび	
	2		土でかく	48・49	本木節、やまぶき	
	6	マグネットマジック (選択) くつつく力で (選択) しりぞけ合う力で	50・51			
	2	ひもひもワールド	52・53			
	4	いろいろうつつて	54・55			

表は年間指導計画がスムーズに組めるよう鑑賞など全ての題材名と時間を表記しています。

4年生

図工教材



開隆堂 2学期 本から飛び出した物語

推奨ねんど



ハードカルモ

完全乾燥後は軽くそして硬い仕上がり。さらに紙やすりで削ってなめらかにすることができるねんど。接着性がよく、芯材にもしっかりとくっつくので、小さな作品から大きな作品まで幅広く自由を作ることができます。

学納価 ¥390 (本体価 ¥355)
コード: 101189 / 容量: 180g



開隆堂 2学期 だろだろカッチン

推奨セット&ねんど



リキッドねんど 300g

ひび割れにくい、液状のねんど。ねんどだけでは出しにくい、細いヒダややわらかい広がり自由に表示できるので、作品の幅が広がります。

学納価 ¥270 (本体価 ¥246)
コード: 101130 / 容量: 300g



リキッドねんど芯材セット

内容
・白ダンボール (B4 / 表: 白、裏: 茶)
・片面ダンボール (300×180mm)
・不織布、クッションペーパー
・木棒 4本、緩衝材 4個

学納価 ¥220 (本体価 ¥200)
コード: 101636



でこぼこ広場に



日文 1学期 立ち上がれ!ねん土

推奨ねんど



本木節 (淡黒土)

天然の本木ねんどを使った土ねんどです。やわらかで手になじみやすいので、ねんど遊びに最適です。

学納価 ¥240 (本体価 ¥219)
コード: 101170 / 容量: 1kg



やまぶき (黄土)

天然の蛙目 (がいろめ) ねんどを使った土ねんどです。やわらかでねんど遊びに最適です。

学納価 ¥240 (本体価 ¥219)
コード: 101171 / 容量: 1kg



4年図画工作 年間指導計画表

開隆堂 日文 図工教材

開隆堂 (令和3年度版教科書)

二期	学期	時間	題材名	教科書ページ	該当教材	
前期	1学期	2	絵の具のぼうけん、たのしさ発見!	8・9		
		2	つけて、のばして、生まれる形	10・11	本木節、やまぶき、クレイド、セラミド	
		4	木々を見つめて	12・13		
		4	つないで組んで、すてきな形	14・15		
		2	つながれ、広がれ! だんボール	16・17		
		4	かみわざ! 小物入れ	20・21		
	2学期	6	へんてこ山の物語	22・23		
		4	だろだろカッチン	24・25	リキッドねんど、白ダンシート、リキッドねんど芯材セット	
		6	本から飛び出した物語	26・27	スーパーカルモ、スーパーカルモ4色セット、スーパーカルのび、ハードカルモ、白ダンシート	
		後期	2	わくわくネイチャーランド	28・29	
			4	飛び出すハッピーカード	30・31	
		3学期	2	何にかこうかな (形と色でショートチャレンジ)	32	
2	(選択) キラキラワールド		33			
2	(選択) 学校もりあげマスコット		34・35			
2	絵から聞こえる音		36~39			
4	つくって、つかって、たのしんで		40・41			
6	ほって表す不思議な花		42・43			
4	(選択) トントンつないで		44・45			
4	(選択) ゆめいらんぷ		46・47	LEDライト3灯丸型、タッチライト、スーパーカルモ、スーパーカルのび		

日本文教出版 (令和3年度版教科書)

二期	学期	時間	題材名	教科書ページ	該当教材
前期	1学期	1	しぜんのかたち	2・4	
			オリエンテーション	5・7	
		2	絵の具でゆめもよう	8・9	
		4	コロコロガーレ		
			(選択) コロコロワールド	12・13	
			(選択) みんなでコロコロコースター		
	2学期	2	立ち上がれ!ねん土	14・15	本木節、やまぶき、クレイド、セラミド
		3	まぼろしの花	16・17	
		6	ギョギョトントンクリエイター	18・19	
		2	ここをつつんだら		
			(選択) 遊具を	20・21	
			(選択) 教室にあるものを		
後期	2学期	2	色合いひびき合い	22・23	
		6	わすれられない気持ち	26・27	
		4	おもしろだんボールボックス	28・29	
		4	元気のおまもり	30・31	スーパーカルモ、スーパーカルモ4色セット、スーパーカルのび
		6	ひみつのすみか	36・37	
			光とかげから生まれる形		LEDライト3灯丸型、タッチライト
	3学期	2	(選択) 暗い場所で	38・39	
			(選択) 明るい場所で		
		4	カードでつたえる気持ち	42・43	
		2	まどをのぞいて	46・47	
後期	4	4	ようこそ! ゆめのまちへ	48・49	
			ゴー! ゴー! ドリームカー		
	4	(選択) ゴムの力で	50・51		
		(選択) 風の力で			
	2	ポーズのひみつ	52・53		
	4	ほってすって見つけて	54・55		

表は年間指導計画がスムーズに組めるよう鑑賞など全ての題材名と時間を表記しています。

5年生

図工教材

オススメねんど



金と黒のアルカラーシートで 世界に1つの金属風メダルを つくろう！

推奨セット内容

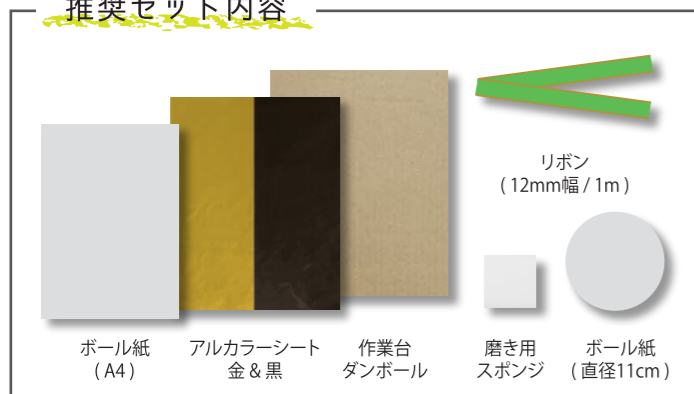

AL COLOR
アルカラーシート
メダルをつくろう！

メダルをつくろう！

学納価 ¥400 (本体価 ¥364)
コード：101248

日文 2学期 ミラクル！ミラーステージ

ミラクル！ミラーステージ芯材セット 学納価 ¥330 (本体価 ¥300)
コード：101233



スーパーカルモ 50g
やわらかでのびがよく、手にもつきませ
ん。コシが強いのでダシにくく、絵の具、
色ねんどとの混合もカンタンです。

ミラクル！ミラーステージ芯材
内容
・両面白ダンボール
・ミラーシート
・両面テープ 2枚
・モール 2本
・カラーぞう形紙 4枚
(裏表で8色)

ミラーの奥まで
世界が繋がるように
つくると、奥行き
のある作品に。

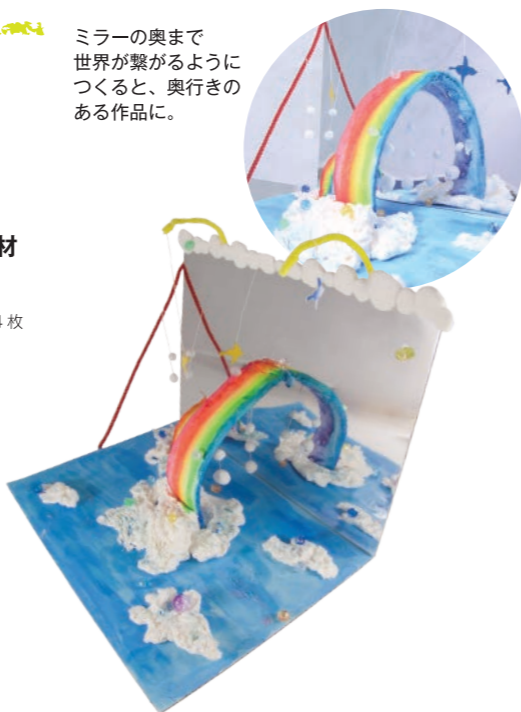

- お得な軽量ねんど50g付きセット。
- 鏡面で美しいミラーシート入り。
- 両面カラーで使い分けできる、4枚(裏表で8色)の造形紙。

5年図画工作 年間指導計画表

開隆堂 日文
図工教材

開隆堂 (令和2年版教科書)

二期	学期	時間	題材名	教科書 ページ	該当教材
前期	1学期	4	季節を感じて	8・9	
		2	みんなでたのしく、「はい、ポーズ」	10・11	本木節、やまぶき、クレイド、セラミド
		2	形を集めて(形と色でショートチャレンジ)	12・13	
		6	糸のこの寄り道散歩	14・15	
		2	同じもの、たくさん	16・17	
		2	動きの不思議	20	
	2学期	4	わたしのおすすめ	21	
		6	(選択) 見つけて！ワイヤードリーム	22・23	
		6	(選択) コロがるくんの旅	24・25	
		6	あったらしい町、どんな町	26・27	
		2	地球は大きなキャンパスだ	28・29	
		2	比べてみよう	30~33	
後期	3学期	2	進め！ローラー大ぼうけん	34・35	
		6	(選択) 色を重ねて広がる形	36・37	
		6	(選択) だんボールで、試して、つくって	38・39	
	4	(選択) Myキャラが動き出す	40・41	スーパーカルモ、スーパーカルモ4色セット、スーパーカルのび	
	4	(選択) そっと見てね、ひみつの景色	42・43	スーパーカルモ、スーパーカルモ4色セット、スーパーカルのび	
	副題材	鑑賞	世界につながるオリンピック・パラリンピックに思いをこめて	45	メダルをつくろう！、アルカラーシート黒×銀、青×銀

日本文教出版 (令和2年版教科書)

二期	学期	時間	題材名	教科書 ページ	該当教材
前期	1学期	1	身近なものを見つめて オリエンテーション	2~4 5~7	
		2	絵具スケッチ	8・9	
		3	あんなところがこんなところに見えてきた	10・11	
		5	のぞいてみると	12・13	スーパーカルモ、スーパーカルモ4色セット、スーパーカルのび、フォルモ
		2	心のもよう	14・15	
		2	カードを使って (選択) カードを作って (選択) アート・カードで	16・17	
	2学期	6	形が動く 絵が動く	18・19	スーパーカルモ、スーパーカルモ4色セット、スーパーカルのび、フォルモ
		4	糸のこスイスイ	20・21	
		6	心に残ったあの時あの場所	22・23	貼り絵セット
		2	使って楽しい焼き物	24・25	セラミド、LEDキャンドル
		4	まだ見ぬ世界	30・31	
		2	水から発見ここきれい！	26・27	
後期	3学期	5	立ち上げ！ワイヤーアート	28・29	
		3	でこぼこの絵	32・33	
		2	ミラクル！ミラーステージ	38・39	ミラクル！ミラーステージセット、スーパーカルモ、スーパーカルモ4色セット、ハードカルモ、スーパーカルのび
		2	消してかく	40・41	
		6	わくわく プレイランド	42・43	LEDライト3灯丸型、タッチライト、LEDキャンドル
		2	光と場所のハーモニー	44・45	LEDライト3灯丸型、タッチライト、LEDキャンドル
	3学期	2	(選択) 暗い場所で (選択) 明るい場所で	44・45	
		4	言葉から思いを広げて	46・47	クレイド
		2	わたしのいい形 (選択) ほり出した形 (選択) ねった形	48・49	クレイド
		4	ほり進めて刷り重ねて	50・51	
		8	伝え合いたい思い	52・53	

表は年間指導計画がスムーズに組めるよう鑑賞など全ての題材名と時間を表記しています。

6年生

図工教材

オススメねんど



日文 1学期 固まった形から

リキッドねんどセット

学納価 ¥490 (本体価 ¥446)
コード: 101225



リキッドねんど 300g

ヒビ割れしにくい、液状のねんど。ねんどだけでは出しにくい、細いヒダや、やわらかい広がり自由表現できるので、作品の幅が広がります。



リキッドねんど芯材セット

内容
・白ダンボール (B4 / 表: 白、裏: 茶)
・片面ダンボール (300×180mm)
・不織布、クッションペーパー
・木棒 4本、緩衝材 4個



日文 1学期 光の形

光の形芯材セット

学納価 ¥660 (本体価 ¥600)
コード: 101236



LEDライト (3灯丸型)

台座サイズ: 直径: 75mm
テスト用 単4マンガン乾電池 3本



光の形芯材

内容
・メラミンスポンジ (40×40×32mm) 3個
・ストロー (大) 1本
・ストロー (小) 3本



未来へのトンネル

日文 3学期 未来のわたし

人のポーズ芯材セット

学納価 ¥640 (本体価 ¥582)
コード: 101216



スーパーカルのび L

軽くてよくのびる軽量ねんどです。ねんど同士の付きもよく、絵の具、色ねんどとの混合もカンタンです。チャック付き保存袋つき。



人のポーズ芯材

内容
・ポーズ芯材 (PE / アルミ線)
・台座 (MDF / 145×160mm)
・留め具 2個
・ネジ 2本



6年図画工作 年間指導計画表

開隆堂 日文 図工教材



開隆堂 (令和3年度版教科書)					
二期	学期	時間	題材名	教科書ページ	該当教材
前期	1学期	4	わたしのお気に入りの場所	8・9	
		2	今の気持ちを形に	10・11	本木節、やまぶき、クレイド、セラミド
		2	いろいろ、いろいろ (形と色でショートチャレンジ)	12・13	
		6	木と金属でチャレンジ	14・15	
		2	入り口の向こうには…	16・17	
		4	ゆらゆら、どきどき	20	
後期	2学期	4	カット、ベタッと、すてきな形	21	
		4	きらめき劇場	22・23	LEDライト3灯丸型、タッチライト
後期	3学期	6	(選択) 時空をこえて	24・25	
		6	(選択) みんなのお話始まるよ	26・27	
		2	学校へようこそ	28・29	
		2	龍を見る	30~33	
		2	墨から生まれる世界	34・35	
		4	(選択) ひびき合う形と色を求めて	36・37	
後期	3学期	4	(選択) バランス・アンバランス	38・39	
		6	(選択) わたしはデザイナー 12さいの力で	40・41	
			(選択) 夢の新製品	42・43	スーパーカルモ、スーパーカルのび

日本文教出版 (令和3年度版教科書)

二期	学期	時間	題材名	教科書ページ	該当教材
前期	1学期	1	想像する力	2~4	
		2	オリエンテーション	5~7	
		2	おもしろ筆	8・9	
		2	墨と水から広がる世界	10・11	
		3	ここから見ると	12・13	
		2	光の形	14・15	光の形芯材セット、LEDライト3灯丸型
後期	2学期	6	くるくるクランク	16・17	クランク芯材セット、スーパーカルモ、スーパーカルモ4色セット、スーパーカルのび
		4	音のする絵	20・21	
		2	自然を感じるすてきな場所で		
		(選択) 落ち葉の庭で			
		(選択) 海の近くの砂浜で	22・23		
		(選択) 風の通り道			
6	わたしの大切な風景	24・25			
後期	3学期	5	すてきな明かり	26・27	LEDライト3灯丸型、タッチライト
		4	固まった形から	29	リキッドねんど、白ダンシート
		4	感じて考えて	30・31	リキッドねんど、白ダンシート
		8	1まいの板から	32・33	
		2	わたしの感じる和	38・39	
		5	水の流れるように	40・41	水の流れるように
6	ドリーム・プロジェクト	46・47	スーパーカルモ、スーパーカルモ4色セット、スーパーカルのび		
6	未来のわたし	48・49	人のポーズ芯材セット、スーパーカルモ、スーパーカルモ4色セット、スーパーカルのび、ハードカルモ		

表は年間指導計画がスムーズに組めるよう鑑賞など全ての題材名と時間を表記しています。

2022年 用途別おすすめ粘土&セット表

	軽量ホワイト粘土 軽くて柔らかい 子供でも簡単に使える	軽量カラー粘土 無限の色がくれる 色のしくみが学べる	石塑粘土 シャープなディテール 削り仕上げが可能		土粘土 深みのある重量感 しっかりとした仕上がり	油粘土 固まらず何度でも使える 高品質の油を使用	液体粘土 液状の粘土 粘性があり垂直面も垂れない	副資材 発想を大きく広げる 便利な用具
1 学年	<p>日文 ごちそうパーティ はじめよう!</p>  <p>スーパーカルモのび…P.13参照 スーパーカルモ…P.17参照</p>	<p>日文 ごちそうパーティ はじめよう!</p>  <p>スーパーカルモ4色セット…P.19参照</p>			<p>日文 すなや つちと なかよし</p>  <p>本木節・やまぶき…P.25・26参照</p>	<p>開隆堂 みて、みて、いっぱいあったよ</p> <p>日文 ひもひもねんど</p>  <p>かるい油ねんど…P.35参照</p>	<p>開隆堂 さわってかくの きもちいい!</p>  <p>どろどろ絵具セット…P.62参照</p>	
2 学年	<p>開隆堂 かぶって へんしん</p>  <p>ジャンボ面芯セット…P.60参照</p>	<p>日文 ともだちハウス</p>  <p>スーパーカルモ4色セット…P.19参照</p>			<p>日文 にぎにぎねん土</p>  <p>本木節・やまぶき…P.25・26参照 クレイド…P.23参照</p>		<p>日文 とろとろえのぐでかく</p>  <p>どろどろ絵具セット…P.62参照</p>	<p>開隆堂 くっつきマスコット</p>  <p>くっつきマスコット…P.61参照</p>
3 学年	<p>日文 空きようきのへんしん</p>  <p>ハードカルモ…P.7参照 スーパーカルモのび…P.13参照 スーパーカルモ…P.17参照</p>	<p>日文 ねんどマイタウン</p>  <p>スーパーカルモ4色セット…P.19参照</p>			<p>開隆堂 ねん土ランドへようこそ</p>  <p>本木節・やまぶき…P.25・26参照 クレイド…P.23参照</p>	<p>日文 ねん土マイタウン</p>  <p>かるい油ねんど…P.35参照</p>	<p>開隆堂 生まれかわったなまたち</p>  <p>リキッドねんど…P.31参照</p>	
4 学年	<p>日文 元気のおまもり</p>  <p>スーパーカルモのび…P.13参照 スーパーカルモ…P.17参照</p>	<p>開隆堂 本から飛び出した物語</p>  <p>ハードカルモ…P.7参照</p>			<p>日文 立ちあがれ! ねん土</p>  <p>本木節・やまぶき…P.25・26参照 クレイド…P.23参照</p>		<p>開隆堂 どろどろ カッチン</p>  <p>どろどろ絵具セット…P.62参照 リキッドねんどセット…P.62参照</p>	<p>日文 光とかけから生まれる形</p>  <p>LEDライト(3灯丸型)…P.41参照 LEDタッチライト…P.44参照</p>
5 学年	<p>日文 ミラクル! ミラーステージ</p>  <p>ミラクル! ミラーステージ芯材セット…P.59参照</p>	<p>日文 心に残ったあの時あの場所</p>  <p>ねんど貼り絵セット…P.56参照</p>			<p>日文 使って楽しい焼き物</p>  <p>セラミド…P.27参照 LEDキャンドル…P.43参照</p>			<p>開隆堂 世界につながる オリンピック・パラリンピックに思いをこめて</p>  <p>メダルをつくらう!…P.9参照</p>
6 学年	<p>日文 未来のわたし</p>  <p>人のポーズ芯材セット…P.63参照</p>		<p>日文 水の流れるように</p>  <p>水の流れるように…P.55参照</p>		<p>開隆堂 今の気持ちを形に</p>  <p>本木節・やまぶき…P.25・26参照 クレイド…P.23参照</p>		<p>日文 固まった形から</p>  <p>リキッドねんどセット…P.62参照</p>	

作り方が一目でわかる！ パジコの教材動画



スーパーカルのびで作る
ねんど貼り絵

材料の詳細は…
P56

1. 準備編



<https://youtu.be/eqHGsxIXrUI>

2. 色づくり編



<https://youtu.be/ezd03mTgttw>

3. ねんどを貼ろう編



https://youtu.be/1BeoQ3AJ_DE



メタル
フレームを
作ろう！

材料の詳細は…
P11

1. 準備編

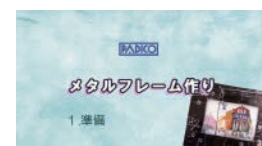

<https://youtu.be/2H702pbOtP8>

2. シートを貼ろう編



https://youtu.be/D_V-QgNHnPM

3. シートを磨こう編



https://youtu.be/Gzsg5LD_0fM

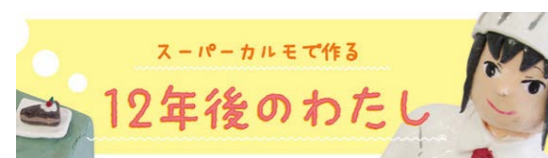

スーパーカルのびで作る
12年後のわたし

材料の詳細は…
P63

1. セッティング



<https://youtu.be/urnJsTZ92ak>

2. 形をつくろう



<https://youtu.be/ZqyLkacf-H8>

3. 色塗り仕上げ



<https://youtu.be/ykFgvRZCpuw>

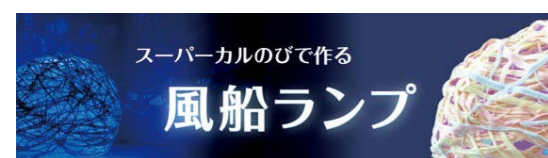

スーパーカルのびで作る
風船ランプ

材料の詳細は…
P13

1. ふうせんをつくろう編



<https://youtu.be/Xg4EV8rSBTY>

2. ねんどを巻こう編



<https://youtu.be/YszeWf6IUBM>

3. 明かりを灯そう編



<https://youtu.be/Fgn9X3JJanA>

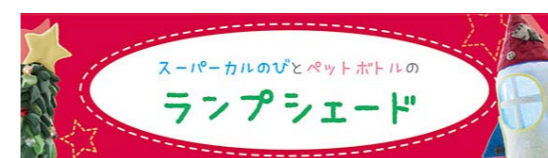

スーパーカルのびとペットボトルの
ランプシェード

材料の詳細は…
P58

1. 準備と色づくり



<https://youtu.be/4iASbRCD8Bg>

2. 貼り付けよう



<https://youtu.be/TQG-S-tyIuc>

3. デコレーションしよう



<https://youtu.be/6hLLu16Wwm8>



スーパーカルのびで作る
タコのふうりん

材料の詳細は…
P63

1. 準備と土台作り



<https://youtu.be/LtwPYA53QGQ>

2. タコの足をつくろう

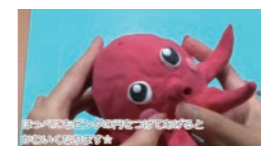

<https://youtu.be/F2q9MwqLF18>

3. 仕上げと組み立て



<https://youtu.be/tpJcMqYxi1g>



Happy
小もの入れ

材料の詳細は…
P13

1. 準備編



<https://youtu.be/t1GzdVQoPS8>

2. ねんどを貼ろう編

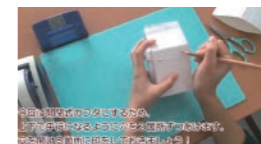

<https://youtu.be/FJWdWlmRELk>

3. デコレーション編



<http://youtu.be/-WIJzeFEgZU>



スーパーカルのび4色セットで作る
ケーキ

材料の詳細は…
P19

1. 準備編



<https://youtu.be/CJB3QUISxfc>

2. ロールケーキ編



<https://youtu.be/NiuLI6C65L0>

3. ショートケーキ編



https://youtu.be/xS_sCwnaShA

2022 開催予定 ワクワク造形ワークショップ

夏休みの1日、表参道で造形ワークショップを楽しみませんか。
子どもが喜ぶ題材のワークショップを通して、明日の授業に
役立てましょう。

2019年の
ワークショップ内容

1
アルカラーシートの
ネームプレートと
自分に贈る金メダル

2
UV-LEDレジン
ゆらゆらモビール

主催 PA&C 教育研究会 代表：山口荘一 協賛：株式会社バジコ

日時 7月下旬～8月上旬あたり

詳細が決まりましたら、WEBにて告知致します。

参加費 4,000円（材料費込み）

※当日現金でのお支払いとなります。

会場 株式会社バジコ ※開催場所が変更になる可能性があります。

〒150-0001 東京都渋谷区神宮前 1-11-11 グリーンファンタジアビル 408

TEL：080-4737-4958（担当者直通）



アクセス

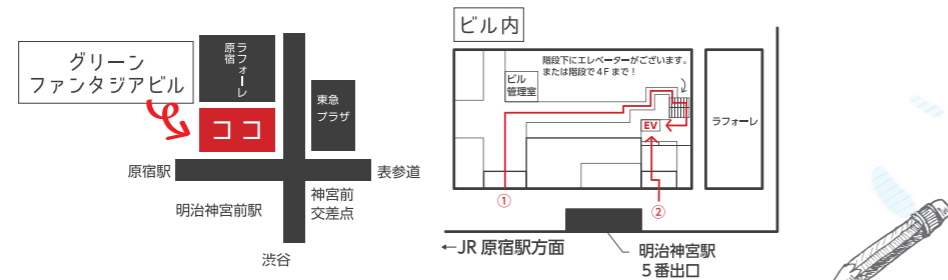

※新型コロナウイルスの感染状況により、中止する場合があります。

ねんど及びねんどを使用した作品の廃棄方法について

● 粘土の種類と分別区分

「石塑ねんど」「土ねんど」「液体ねんど(水分を蒸発させて廃棄)」…………… 燃えない廃棄物

- ラドール、ラドールプレミックス、ラドールプルミエ、アーチスタフォルモ、フォルモ
- クレイド、セラミド、やまぶき、本木節
- リキッドねんど



「軽量ねんど」「樹脂ねんど」「油ねんど」…………… 燃える廃棄物

- スーパーカルのび、スーパーカルモ、ハーティシリーズ、とけないくん
- モデナ、モデナペースト
- かるい油ねんど



包装フィルム、プラスチック容器(ポリ容器)…………… プラスチック廃棄物

● 事業系廃棄物(事業所・学校・商店等の団体から発生する廃棄物)

各地自治体の認可を取得している廃棄物処理専門業者に廃棄を依頼してください。

分別 区分	燃えない廃棄物	分別方法が異なる場合は、 指定廃棄物処理業者の 指示に従ってください。
	燃える廃棄物	
	プラスチック廃棄物	

● 家庭系廃棄物

家庭ゴミ扱いで廃棄してください。

分別 区分	燃えない廃棄物	地方自治体によっては分別方法が 異なる場合がありますので、地方 自治体の規定に従ってください。
	燃える廃棄物	
	プラスチック廃棄物	